



Příručka uživatele

PT-E310BT

PT-E510

PT-E560BT

Obsah

Před použitím tiskárny štítků	1
Definice poznámek.....	2
Obecná preventivní opatření.....	3
Ochranné známky licence.....	4
Poznámky k licenci s otevřeným kódem	5
Důležitá poznámka.....	6
Nastavení tiskárny štítků.....	7
Popis částí.....	8
Přehled LCD displeje	10
Přehled klávesnice	14
Přípevnění nosného popruhu	19
Nainstalujte dobíjecí li-ionový akumulátor.....	22
Vyjměte dobíjecí li-ionový akumulátor	24
Připojení tiskárny štítků k externímu zdroji napájení.....	26
Nabijte dobíjecí li-ionový akumulátor	28
Vložení kazety s páskou	30
Zapnutí/vypnutí tiskárny štítků	32
Nastavení jazyka.....	33
Nastavení měrných jednotek.....	34
Nastavení času automatického vypnutí	35
Povolení nebo zakázání funkce Bluetooth	36
Podávání pásky.....	37
Nastavení kontrastu LCD displeje.....	38
Zapnutí/vypnutí podsvícení	39
Instalace programu	40
Instalace ovladače tiskárny a softwaru do počítače (Windows).....	41
Dostupné aplikace.....	42
Připojte tiskárnu štítků k počítači.....	43
Připojte tiskárnu štítků k počítači pomocí kabelu USB Type-C	44
Úprava štítků	45
Přidání textu na štítek	46
Přidání nového řádku textu na štítek.....	47
Přidání nového bloku textu na štítek	48
Pohyb kurzorem	49
Odstranění textu.....	50
Zadávání symbolů.....	51
Zadávání symbolů pomocí funkce Symbol.....	52
Nastavení historie symbolů	53
Zadání uživatelem definovaného obrazového znaku do štítku	54
Volby symbolů	56
Zadávání znaků s diakritikou.....	59
Volby znaků s diakritikou	60
Nastavení atributů znaků	62
Použití atributů znaků.....	63
Použití atributů znaku na řádek textu	64

Volby nastavení atributů	65
Nastavení automatického přizpůsobení stylu	68
Nastavení rámečků	69
Volby rámečku	70
Vytváření aplikace pro tvorbu štítku	71
Obecný režim	72
Režim panelového štítku	73
Režim pro ovinutí kabelů	74
Režim pro označování kabelů	75
Režim zásuvného panelu	76
Režim svorkovnice	77
Vytváření štítků pomocí speciálních pásek pro omotávání kabelů	78
Vytvoření Cross-ID štítku	81
Vytváření štítků s čárovým kódem	82
Vytváření a tisk čárových kódů	83
Úprava nebo odstranění čárového kódu a dat čárového kódu	86
Vytváření serializovaných štítků	87
Serializace – možnosti	88
Vytvářejte štítky s jedním serializovaným rozsahem	89
Vytvářejte štítky se dvěma serializovanými rozsahy	91
Vytváření pokročilých serializovaných štítků	93
Tisk štítků	96
Náhled štítků	97
Tisk štítků	98
Možnosti tisku	99
Vyberte možnost řezu (PT-E310BT)	100
Vyberte možnost řezu (PT-E510/PT-E560BT)	102
Tisk přenesených šablon	104
Úprava a tisk přenesených šablon	105
Tisk přenesených šablon z databáze	106
Odstranění přenesené šablony	108
Tisk dat přenesené databáze	109
Úprava přenesené databáze	111
Odstranění přenesené databáze	113
Použití paměti souboru	114
Ukládání souborů se štítky	115
Tisk, otevírání nebo odstraňování uloženého souboru se štítkem	116
Vytváření a tisk štítků s použitím vašeho počítače	117
Vytváření a tisk štítků pomocí aplikace P-touch Editor (Windows)	118
Hlavní okno aplikace P-touch Editor (Windows)	119
Vytváření a tisk štítků pomocí aplikace P-touch Editor (Mac)	120
Hlavní okno aplikace P-touch Editor (Mac)	121
Tisk štítků pomocí ovladače tiskárny (Windows)	122
Převod šablon do tiskárny s použitím počítače (Windows)	123
Poznámky k používání funkcí přenosu (Windows)	124
Přenos šablony nebo jiných dat z počítače do tiskárny (Windows)	125
Přenos více položek z počítače do tiskárny (Windows)	127





Zálohování šablon a jiných dat uložených v tiskárně do počítače (Windows)	128
Odstranění dat tiskárny z počítače (Windows).....	130
Vytváření přenosových souborů nebo souborů přenosového balíčku (Windows)	132
Tisk štítků s využitím mobilních zařízení	134
Instalace mobilních aplikací	135
Vytváření a tisk štítků pomocí mobilních zařízení	136
Převod šablon vytvořených na počítači na tiskárnu s pomocí mobilního zařízení	137
Aktualizace	138
Aktualizace P-touch Editor	139
Aktualizace firmwaru	140
Běžná údržba	141
Údržba.....	142
Odstraňování problémů.....	144
Pokud máte potíže s tiskárnou štítků	145
Chybové zprávy a zprávy údržby	147
Nastavení délky štítku	148
Kontrola informací o verzi	149
Reset tiskárny štítků.....	150
Resetování pomocí LCD	151
Příloha	152
Technické údaje	153
Nápověda a zákaznická podpora Brother	156

Před použitím tiskárny štítků

- [Definice poznámek](#)
- [Obecná preventivní opatření](#)
- [Ochranné známky licence](#)
- [Poznámky k licenci s otevřeným kódem](#)
- [Důležitá poznámka](#)

Definice poznámek

V celé Příručce uživatele jsou použity následující symboly a konvence:

 NEBEZPEČÍ	NEBEZPEČÍ označuje bezprostředně nebezpečnou situaci, která by mohla vést k vážnému úrazu nebo i smrti.
 VAROVÁNÍ	VAROVÁNÍ označuje potenciálně nebezpečnou situaci, která by mohla vést k vážnému úrazu nebo i smrti.
 UPOZORNĚNÍ	UPOZORNĚNÍ určuje možnou nebezpečnou situaci, které může skončit lehčím či středním poraněním.
DŮLEŽITÉ	DŮLEŽITÉ určuje možnou nebezpečnou situaci, které může skončit poškozením majetku či ztrátou funkčnosti produktu.
POZNÁMKA	POZNÁMKY určují provozní prostředí, podmínky instalace nebo speciální podmínky použití.
	Ikony tipů poskytují užitečnou nápovědu a doplňkové informace.
Tučně	Tučný text určuje tlačítka na ovládacím panelu přístroje nebo na obrazovce počítače.
<i>Kurzíva</i>	Kurzívou jsou zdůrazněny důležité body nebo odkazy na související téma.
Courier New	Typ fontu Courier New určuje zprávy zobrazené na LCD displeji přístroje.



Související informace

- Před použitím tiskárny štítků

Obecná preventivní opatření

Dobíjecí lithium-iontový akumulátor

- V době zakoupení je dobíjecí li-ionový akumulátor mírně nabitý. Před prvním použitím tiskárny štítků jej musíte plně nabít.
- Nebudete-li tiskárnu štítků delší dobu používat, před uložením vyjměte akumulátor a odpojte kabely.
- Pokud si při prvním použití dobíjecího li-ionového akumulátoru všimnete něčeho neobvyklého, například přehřátí nebo koroze, okamžitě přestaňte dobíjecí li-ionový akumulátor používat. Obráťte se na zákaznický servis Brother.

Tiskárna štítků

- V závislosti na ploše, materiálu a podmínkách prostředí se štítek může odlepit nebo trvale nalepit a barva štítku se může změnit, nebo může být přenesena na jiné předměty. Před připevněním štítku zkontrolujte parametry prostředí a materiál povrchu. Otestujte štítek tak, že jeho malý kousek připevníte na nenápadnou oblast zamýšleného povrchu.
- NEPOUŽÍVEJTE přístroj, součásti nebo spotřební materiál jiným způsobem ani k jinému účelu, než které jsou popsány v této příručce. Mohlo by dojít k nehodám nebo poškození.
- S touto tiskárnou štítků používejte pouze pásky Brother TZe, HGe nebo trubici HSe. NEPOUŽÍVEJTE pásky, které *nemají* logo **TZe** / **HGe** / **HSe**. Další informace o teplotně smršťovací trubicce naleznete na místní webové stránce společnosti Brother. Při použití teplotně smršťovací trubičky nemůžete tisknout rámečky ani používat některá nastavení fontů. Vytisknuté znaky mohou být také menší než při použití pásky TZe.
- (PT-E310BT) NETLAČTE příliš na páčku odstřihu.
- K čištění tiskové hlavy používejte měkkou utěrku, nikdy se tiskové hlavy nedotýkejte.
- Pokud je kazeta prázdná, NEPOKOUŠEJTE se tisknout. Dojde k poškození tiskové hlavy.
- Při tisku nebo posunu materiálu NETAHEJTE za pásku. Poškodí to jak pásku, tak tiskárnu štítků.
- V případě poruchy či opravy tiskárny nebo úplného vybití baterií budou veškerá data uložená v paměti tiskárny ztracena.
- Vytisknuté znaky mohou vypadat jinak než znaky zobrazené v náhledu tisku, protože obrazovka vašeho zařízení nebo počítače může mít vyšší rozlišení než tiskárna štítků.
- Délka vytisknutého štítku se může lišit od délky štítku zobrazeného.
- Nezapomeňte si přečíst pokyny dodávané s látkovými zažehlovacími páskami, extrémně adhezivními páskami nebo jinými speciálními páskami a dodržujte všechna bezpečnostní opatření uvedená v pokynech.
- Při výrobě a přepravě je na LCD umístěna ochranná průhledná plastová fólie. Před použitím tuto fólii odstraňte.
- NENECHÁVEJTE na tiskárně štítků po delší dobu žádné pryžové ani vinylové produkty. Mohly by na tiskárně štítků zanechat stopy nebo zbytky.
- NEPŘENÁŠEJTE tiskárnu štítků, pokud je k portu USB připojený kabel USB Type-C nebo napájecí adaptér pro USB Type-C. Mohl by se tím poškodit port.



Související informace

- [Před použitím tiskárny štítků](#)

Ochranné známky licence

- App Store, Mac, Macintosh, iPad, iPhone, iPod touch jsou ochranné známky společnosti Apple Inc., registrované v USA a dalších zemích.
- Android je ochranná známka společnosti Google LLC.
- Slovní značka a loga Bluetooth® jsou registrované ochranné známky vlastněné společností Bluetooth SIG, Inc. a jakékoli použití těchto značek společností Brother Industries, Ltd. je na základě licence. Ostatní ochranné známky a obchodní názvy jsou majetkem příslušných vlastníků.
- QR Code je registrovaná ochranná známka DENSO WAVE INCORPORATED.
- USB Type-C® je registrovaná ochranná známka USB Implementers Forum.
- Wi-Fi® je registrovaná ochranná známka společnosti Wi-Fi Alliance®.
- Adobe® a Reader® jsou buď registrované ochranné známky, nebo ochranné známky společnosti Adobe Systems Incorporated v USA a/nebo jiných zemích.
- BarStar Pro Encode Library (PDF417, Micro PDF417, DataMatrix, MaxiCode, AztecCode, GS1 Composite, GS1 Databar, Code93, MSI/Plessey, POSTNET, Intelligent Mail Barcode)
Copyright © 2007 AINIX Corporation. Všechna práva vyhrazena.
- QR Code Generating Program Copyright © 2008 DENSO WAVE INCORPORATED.

Každá společnost, jejíž program je zmíněn v této příručce, disponuje licenční smlouvou na program specifickou pro příslušné programové vybavení.

Veškeré obchodní názvy a názvy produktů společností objevující se v produktech Brother, souvisejících dokumentech nebo jakýchkoliv jiných materiálech, jsou všechny ochrannými známkami, nebo registrovanými ochrannými známkami příslušných společností.



Související informace

- [Před použitím tiskárny štítků](#)

Poznámky k licenci s otevřeným kódem

Tento produkt obsahuje software s otevřeným kódem.

Chcete-li zobrazit prohlášení k licenci otevřeného zdroje, přejděte na stránku **Příručky** svého modelu na webu Brother support na adrese support.brother.com/manuals.



Související informace

- Před použitím tiskárny štítků
-

Důležitá poznámka

- Obsah tohoto dokumentu a technické údaje této tiskárny štítků podléhají změnám bez předchozího upozornění.
- Společnost Brother si vyhrazuje právo provádět změny v technických údajích a materiálech uvedených v tomto dokumentu bez předchozího upozornění a neodpovídá za jakékoliv škody (včetně následných) způsobené spoléháním se na uvedené materiály, mj. včetně typografických a dalších chyb vztahujících se k publikaci.
- Tato tiskárna štítků nepodporuje připojení Wi-Fi.
- Snímky obrazovky v tomto dokumentu se mohou lišit podle operačního systému počítače, modelu produktu a verze programu.
- Před použitím tiskárny štítků si přečtěte všechny dokumenty dodané k tiskárně, abyste měli potřebné informace o bezpečnosti a správném používání produktu.
- Tiskárna štítků vyobrazená na obrázcích se může lišit od vaší tiskárny štítků.
- Dostupné spotřební materiály se mohou lišit podle země nebo regionu.
- Doporučujeme používat nejnovější verzi aplikace P-touch Editor. Chcete-li používat nejnovější verzi, přejděte na stránku **Soubory ke stažení** u svého modelu na webu support.brother.com/downloads.
- Chcete-li, aby byl výkon vaší tiskárny štítků aktuální, navštivte support.brother.com/downloads a vyhledejte nejnovější firmware. Jinak nemusí být některé funkce tiskárny štítků k dispozici.
- Než tiskárnu štítků předáte někomu jinému, vyměníte ji nebo ji zlikvidujete, důrazně doporučujeme resetovat ji na tovární nastavení, abyste odstranili všechny osobní údaje.



Související informace

- [Před použitím tiskárny štítků](#)

Nastavení tiskárny štítků

- [Popis částí](#)
- [Přehled LCD displeje](#)
- [Přehled klávesnice](#)
- [Přípevnění nosného popruhu](#)
- [Nainstalujte dobíjecí li-ionový akumulátor](#)
- [Připojení tiskárny štítků k externímu zdroji napájení](#)
- [Nabijte dobíjecí li-ionový akumulátor](#)
- [Vložení kazety s páskou](#)
- [Zapnutí/vypnutí tiskárny štítků](#)
- [Nastavení jazyka](#)
- [Nastavení měrných jednotek](#)
- [Nastavení času automatického vypnutí](#)
- [Povolení nebo zakázání funkce Bluetooth](#)
- [Podávání pásky](#)
- [Nastavení kontrastu LCD displeje](#)
- [Zapnutí/vypnutí podsvícení](#)

Popis částí

>> PT-E310BT

>> PT-E510/PT-E560BT

PT-E310BT

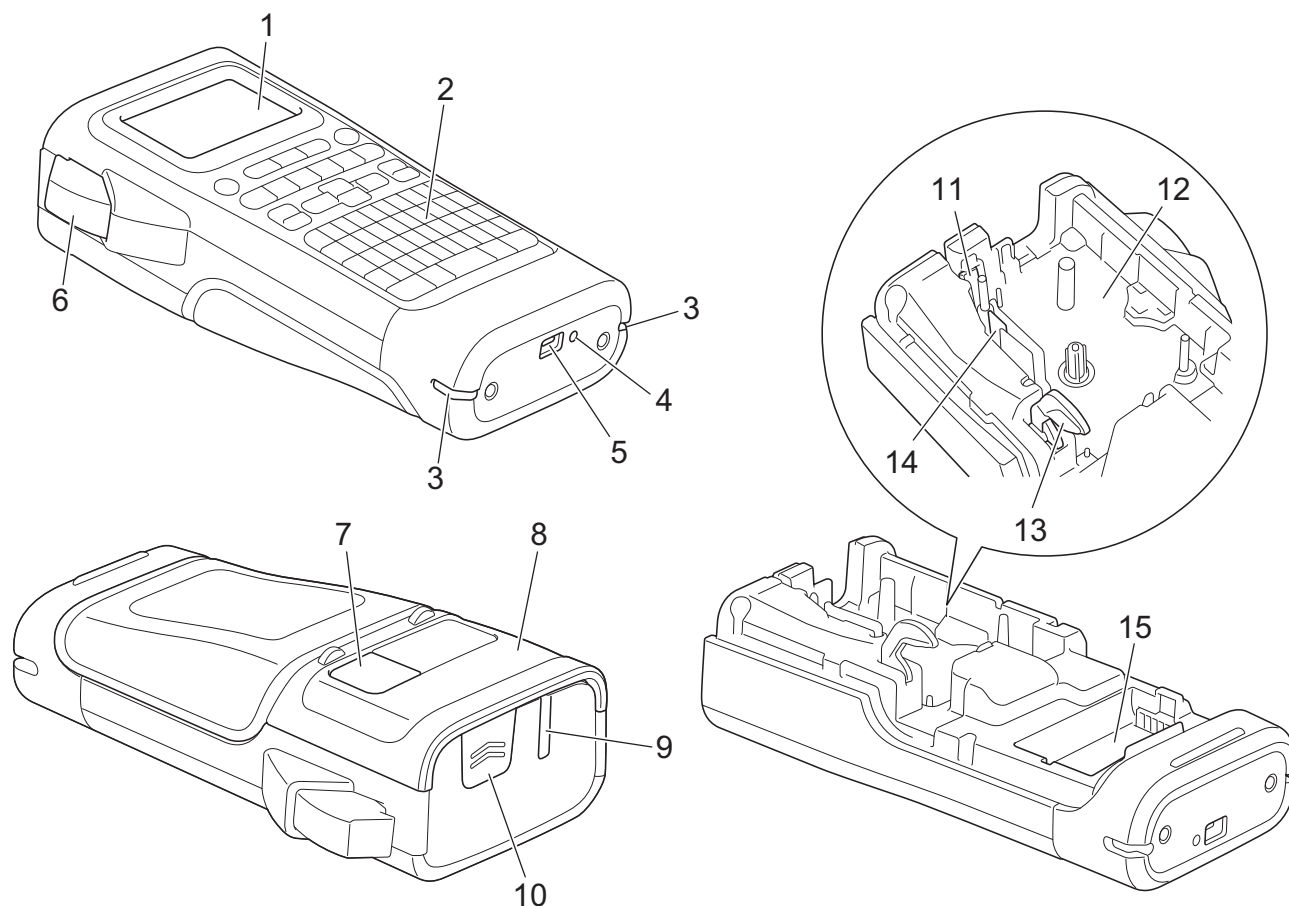

1. LCD displej (z tekutých krystalů)
2. Klávesnice
3. Otvor pro popruh
4. LED kontrolka
5. Port USB Type-C
6. Páčka odstříhu
7. Průhled na pásku
8. Zadní kryt
9. Výstupní štěrbinu pásky
10. Zápádka krytu
11. Odstříh pásky
12. Příhrádka pro kazetu s páskou
13. Uvolňovací páčka
14. Tisková hlava
15. Příhrádka na baterie

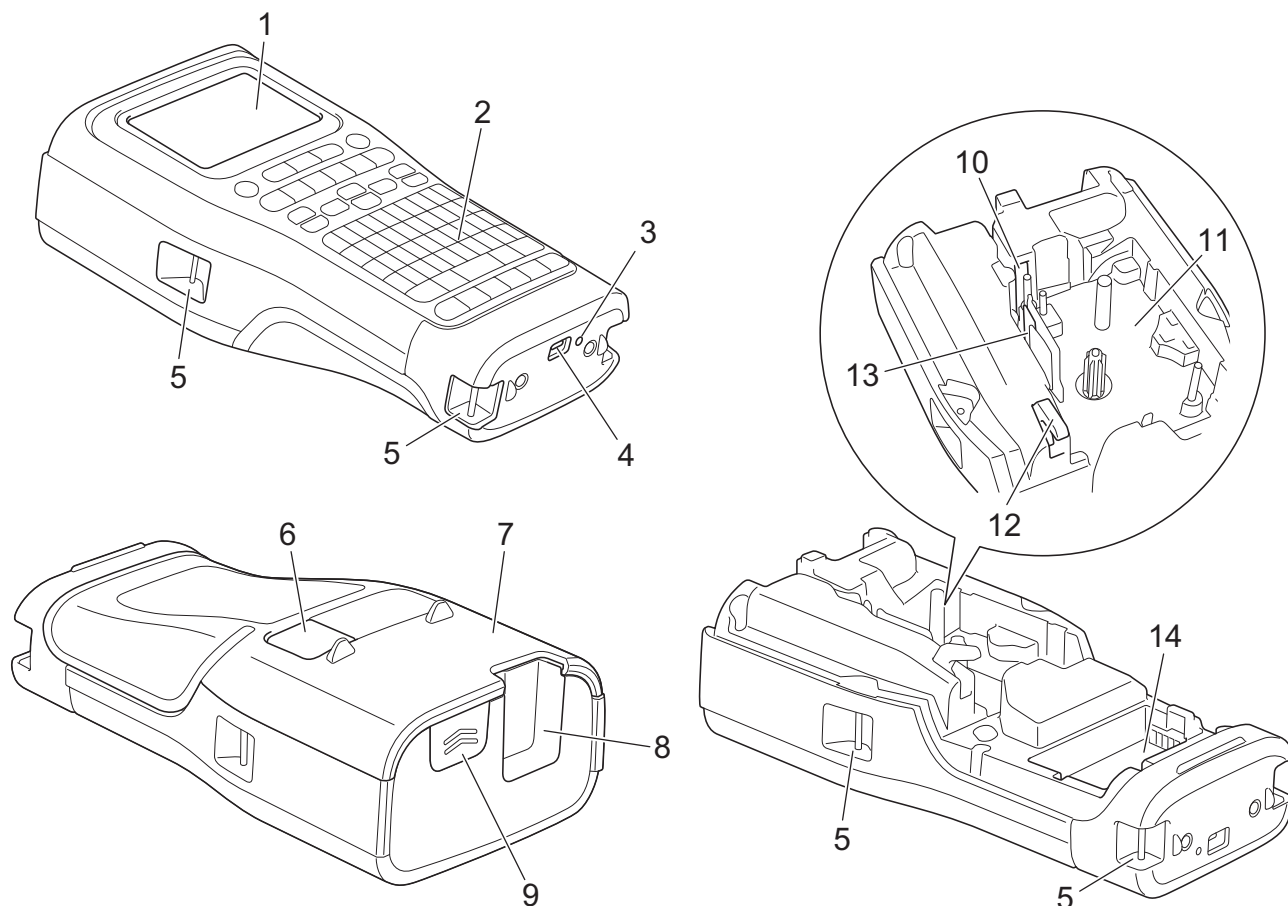

1. LCD displej (z tekutých krystalů)
2. Klávesnice
3. LED kontrolka
4. Port USB Type-C
5. Otvor pro popruh
6. Průhled na pásku
7. Zadní kryt
8. Výstupní štěrбина pásky
9. Západka krytu
10. Odstřih pásky
11. Příhrádka pro kazetu s páskou
12. Uvolňovací páčka
13. Tisková hlava
14. Příhrádka na baterie



Související informace

- [Nastavení tiskárny štítků](#)

Přehled LCD displeje

>> PT-E310BT

>> PT-E510/PT-E560BT

PT-E310BT

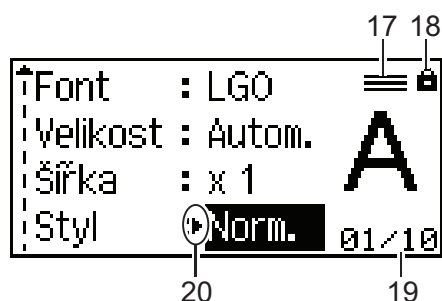
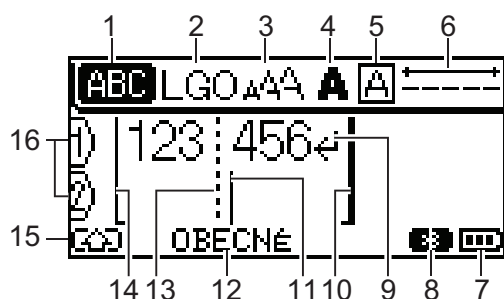

1. Režim Caps

Označuje, zda je povolen režim Caps Lock.

2. Aktuální font

Označuje aktuální font.

3. Velikost znaku

Udává aktuální velikost znaku.

4. Styl znaku

Udává aktuální styl znaku.

5. Rámeček



Označuje, zda je nastaven rámeček.

6. Délka pásky

Udává délku pásky pro zadaný text.

7. Stav akumulátoru

Udává zbývající úroveň nabití akumulátoru. Zobrazí se pouze při použití dobíjecího li-ionového akumulátoru.

Ikona	Popis
	Úroveň nabití je plná.
	Úroveň nabití je polovičná.
	Úroveň nabití je nízká.

8. Bluetooth

Označuje připojení Bluetooth. Bliká, když tiskárna štítků čeká na připojení Bluetooth. Po připojení Bluetooth zůstane svítit.

9. Návratová značka

Označuje konec řádku textu.

10. Koncový řádek

Uvádí koncový řádek.

Tiskne se oblast mezi počátečním a koncovým řádkem.

11. Kurzor

Označuje aktuální polohu pro zadávání údajů.

Nové znaky se zobrazí vlevo od kurzoru.

12. typ aplikace

Zobrazuje aktuální typ aplikace pro tvorbu štítků.

13. Oddělovací čára bloku

Označuje konec bloku textu.

14. Počáteční řádek

Uvádí počáteční řádek.

Tiskne se oblast mezi počátečním a koncovým řádkem.

15. Režim Shift

Označuje zapnutý režim Shift.

16. Číslo řádku

Udává čísla řádků v rozvržení štítků.

17. Značka specifikovaného řádku

Určuje, že pro každý řádek byla provedena zvláštní nastavení.

18. Symbol zámku

Označuje, že některá nastavení nelze měnit.

19. Čítač

Označuje aktuálně zvolené číslo / volitelné číslo.

20. Výběr kurzoru

Udává aktuální polohu kurzoru.

Stiskněte ▲ nebo ▼ vyberte položky z nabídky a poté stiskněte ◀ nebo ▶ a změňte nastavení.

21. Číslo bloku

Udává číslo bloku.

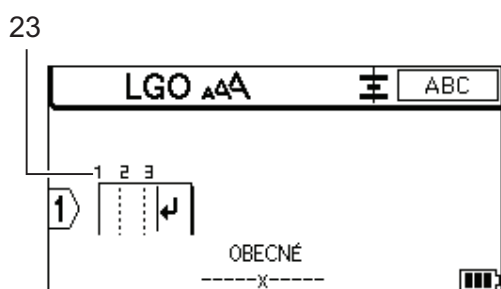
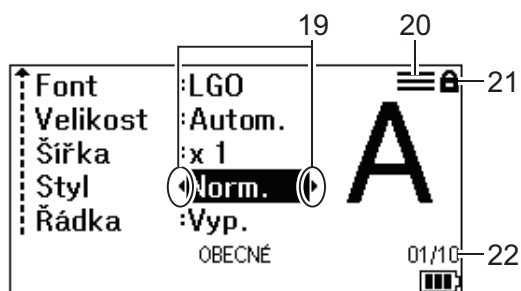
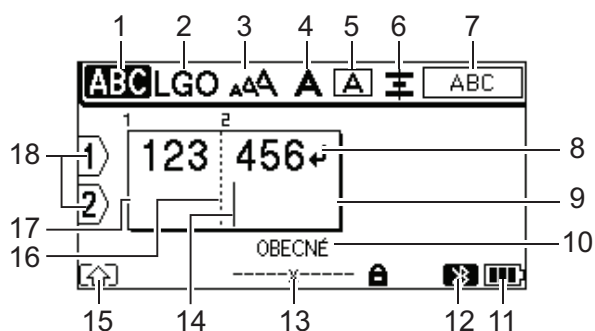

1. Režim Caps

Označuje, zda je povolen režim Caps Lock.

2. Aktuální font

Označuje aktuální font.

3. Velikost znaku

Udává aktuální velikost znaku.

4. Styl znaku

Udává aktuální styl znaku.

5. Rámeček

Označuje, zda je nastaven rámeček.

6. Zarovnání

Udává zarovnání textu.

V závislosti na zvoleném nastavení typu aplikace pro tvorbu štítků se nemusí zobrazit vodítko pro zarovnání.

7. Zobrazení rozvržení

Zobrazuje nastavení orientace, rozvržení, oddělovače, převrácení a opakování textu. Zobrazené položky se liší podle zvoleného typu aplikace pro tvorbu štítků.

8. Návrátová značka

Označuje konec řádku textu.

9. Koncový řádek

Uvádí koncový řádek.



Tiskne se oblast mezi počátečním a koncovým řádkem.

10. typ aplikace

Zobrazuje aktuální typ aplikace pro tvorbu štítku.

11. Stav akumulátoru

Udává zbývající úroveň nabití akumulátoru. Zobrazí se pouze při použití dobíjecího li-ionového akumulátoru.

Ikona	Popis
	Úroveň nabití je plná.
	Úroveň nabití je poloviční.
	Úroveň nabití je nízká.

12. Bluetooth (PT-E560BT)

Označuje připojení Bluetooth. Bliká, když tiskárna štítků čeká na připojení Bluetooth. Po připojení Bluetooth zůstane svítit.

13. Šířka pásky x délka štítku

Udává šířku pásky a délku štítku.

Z důvodu tolerance tisku se zobrazená délka štítku se může mírně lišit od skutečné délky vytištěného štítku.

Pokud byla zadána délka štítku, objeví se .

14. Kurzor

Označuje aktuální polohu pro zadávání údajů.

Nové znaky se zobrazí vlevo od kurzoru.

15. Režim Shift

Označuje zapnutý režim Shift.

16. Oddělovací čára bloku

Označuje konec bloku textu.

17. Počáteční řádek

Uvádí počáteční řádek.

Tiskne se oblast mezi počátečním a koncovým řádkem.

18. Číslo řádku

Udává čísla řádků v rozvržení štítku.

19. Výběr kurzoru

Udává aktuální polohu kurzoru.

Stiskněte ▲ nebo ▼ vyberte položky z nabídky a poté stiskněte ◀ nebo ▶ a změňte nastavení.

20. Značka specifikovaného řádku

Určuje, že pro každý řádek byla provedena zvláštní nastavení.

21. Symbol zámku

Označuje, že některá nastavení nelze měnit.

22. Čítač

Označuje aktuálně zvolené číslo / volitelné číslo.

23. Číslo bloku

Udává číslo bloku.



Související informace

- [Nastavení tiskárny štítků](#)

Přehled klávesnice

>> PT-E310BT

>> PT-E510/PT-E560BT

PT-E310BT

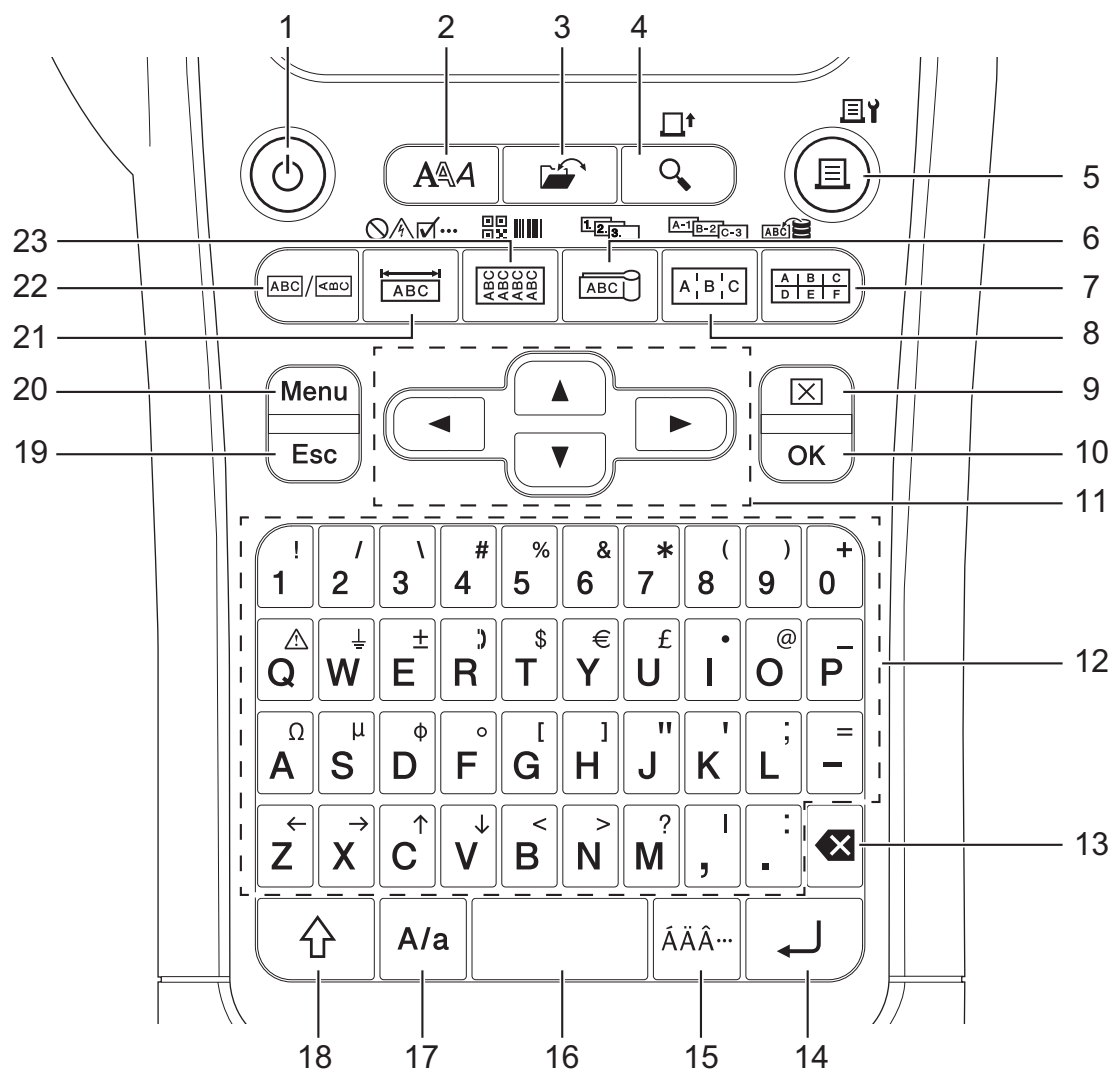

1. Napájení

Stisknutím tlačítka zapnete nebo vypnete tiskárnu štítků.

2. Styl

Stisknutím nastavíte vlastnosti znaků a štítku.

3. Soubor

Stisknutím načtete data uložená v paměti tiskárny.

4. Náhled/Podávání

Stisknutím zobrazíte obrázek štítku před tiskem.

Pro podávání pásy stiskněte klávesu **Shift** a poté **Náhled/Podávání**.

5. Tisk/Volby tisku

Stiskněte pro tisk.

Pro nastavení možností tisku stiskněte klávesu **Shift** a poté **Tisk/Volby tisku**.

6. Praporek kabelu/Serializovat

Stisknutím vytvoříte štítky na označení kabelů.

Pro vytvoření serializovaných štítků stiskněte klávesu **Shift** a poté **Praporek kabelu/Serializovat**.

7. Svorkovnice/Databáze

Stisknutím vytvoříte štítky pro děrovací bloky až se 2 nakreslenými čarami.

Chcete-li vytvořit štítky pomocí vybraného rozsahu záznamů ve stažené databázi, stiskněte klávesu **Shift** a poté **Svorkovnice/Databáze**.

8. Zásuvný panel/Pokračovat ve serializaci

Stisknutím vytvoříte jednořádkové nebo víceřádkové štítky pro skupinu portů na zásuvném panelu.

Pro vytvoření pokročilých serializovaných štítků stiskněte klávesu **Shift** a poté **Zásuvný panel/Pokračovat ve serializaci**.

9. Vymazat

Stisknutím vymažete všechna nastavení textu a formátu.

10. OK

Stisknutím tlačítka vyberete zobrazenou volbu.

11. Kurzor

Stisknutím tlačítka posunete kurzor ve směru šipky.

12. Písmeno

Stisknutím tlačítka zadáte písmena nebo číslice.

Můžete zadávat velká písmena a symboly pomocí těchto kláves v kombinaci s klávesou **Velká písmena**.

13. Zpět

Stisknutím tlačítka odstraníte libovolný znak vlevo od kurzoru.

14. Zadat

Stisknutím zadáte nový řádek při zadávání textu.

Pokud vyberete obecný režim pro typ aplikace pro tvorbu štítků a chcete zadat nový blok textu, stiskněte klávesu **Shift** a poté **Zadat**.

15. Diakritika

Stisknutím tlačítka vyberete znak s diakritikou.

16. Mezerník

Stisknutím vložíte prázdné místo.

Stisknutím tlačítka se vrátíte na výchozí hodnotu.

17. Velká písmena

Stiskněte pro zapnutí a vypnutí režimu psaní velkých písmen.

18. Shift

Stisknutím zadáte symbol vyznačený na klávese.

19. Odejít

Stisknutím tlačítka zrušíte aktuální operaci.

20. Menu

Stisknutím vyberete nabídku funkcí.

21. Panelový štítek/Symbol

Stisknutím vytvoříte štítky pro panelové štítky, jmenovky a aplikace s jediným portem.

Chcete-li vybrat symbol z nabídky symbolů, stiskněte klávesu **Shift** a poté **Panelový štítek/Symbol**.

22. Obecné

Stisknutím vytvoříte univerzální štítky.

23. Ovinutí kabelu/Čárový kód

Stisknutím vytvoříte štítky, které se ovinou kolem kabelu nebo vodiče.

Chcete-li otevřít obrazovku Nastavení čárového kódu, stiskněte klávesu **Shift** a poté **Ovinutí kabelu/Čárový kód**.

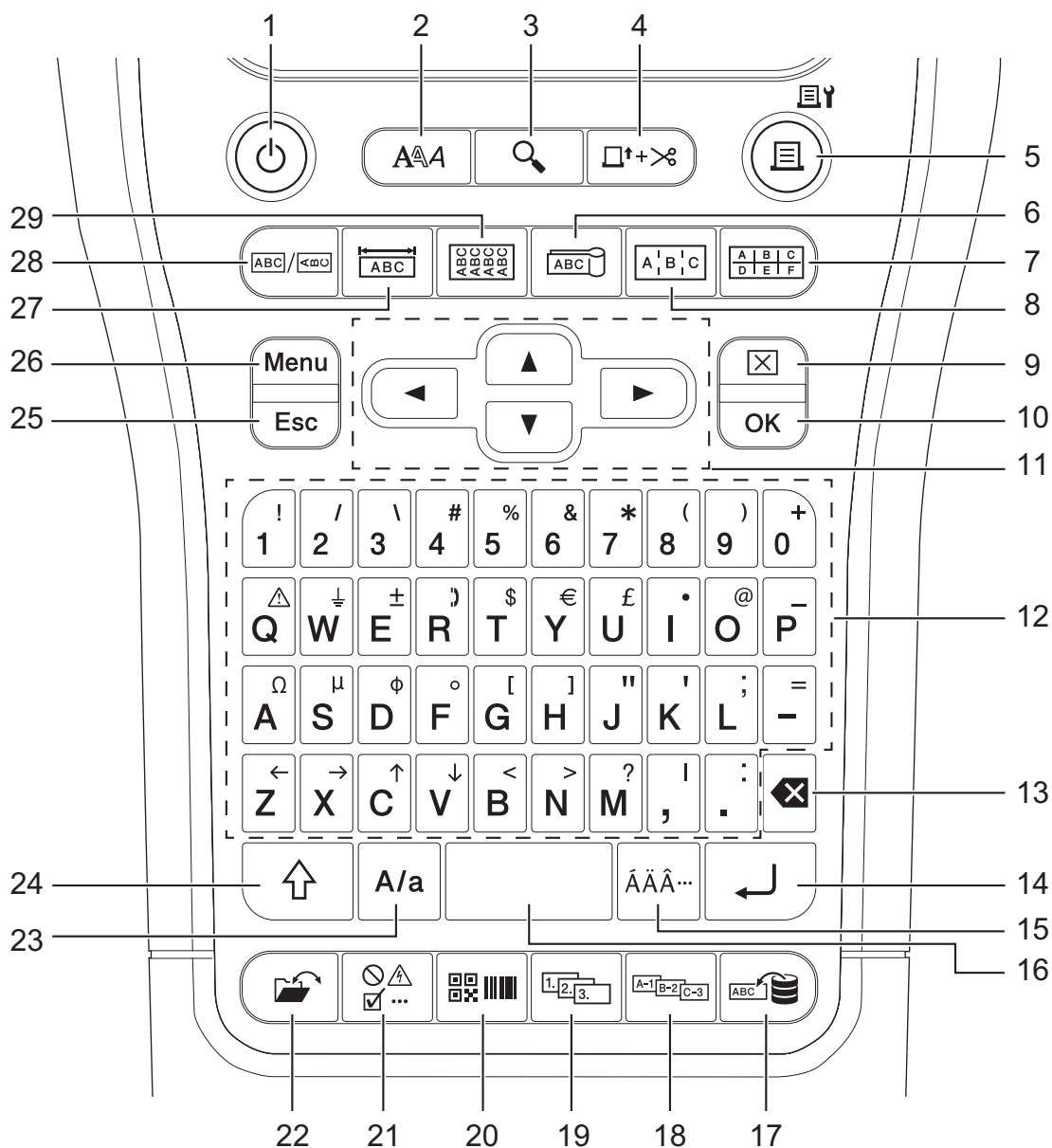

1. Napájení

Stisknutím tlačítka zapnete nebo vypnete tiskárnu štítků.

2. Styl

Stisknutím nastavíte vlastnosti znaků a štítku.

3. Náhled

Stisknutím zobrazíte obrázek štítku před tiskem.

4. Podávání a ořez

Stisknutím podáte 22,7 mm prázdné pásky. Poté pásku odříznete.

5. Tisk/Volby tisku

Stiskněte pro tisk.

Pro nastavení možností tisku stiskněte klávesu **Shift** a poté **Tisk/Volby tisku**.

6. Praporek kabelu

Stisknutím vytvoříte štítky na označení kabelů.

7. Svorkovnice

Stisknutím vytvoříte štítky pro děrovací bloky až se 3 nakreslenými čarami.

8. Zásuvný panel

Stisknutím vytvoříte jednořádkové nebo víceřádkové štítky pro skupinu portů na zásuvném panelu.

9. Vymazat

Stisknutím vymažete všechna nastavení textu a formátu.

10. OK

Stisknutím tlačítka vyberete zobrazenou volbu.

11. Kurzor

Stisknutím tlačítka posunete kurzor ve směru šipky.

12. Písmeno

Stisknutím tlačítka zadáte písmena nebo číslice.

Můžete zadávat velká písmena a symboly pomocí těchto kláves v kombinaci s klávesou **Velká písmena**.

13. Zpět

Stisknutím tlačítka odstraníte libovolný znak vlevo od kurzoru.

14. Zadat

Stisknutím zadáte nový řádek při zadávání textu.

Pokud vyberete obecný režim pro typ aplikace pro tvorbu štítků a chcete zadat nový blok textu, stiskněte klávesu **Shift** a poté **Zadat**.

15. Diakritika

Stisknutím tlačítka vyberete znak s diakritikou.

16. Mezerník

Stisknutím vložíte prázdné místo.

Stisknutím tlačítka se vrátíte na výchozí hodnotu.

17. Databáze

Stisknutím vytvoříte štítky s použitím vybraného rozsahu záznamů ve stažené databázi.

18. Pokračovat ve serializaci

Stisknutím vytvoříte pokročilé serializované štítky.

19. Serializovat

Stisknutím vytvoříte serializované štítky.

20. Čárový kód

Stisknutím otevřete obrazovku nastavení čárového kódu.

21. Symbol

Stisknutím tlačítka vyberete a vložíte symbol z nabídky symbolů.

22. Soubor

Stisknutím načtete data uložená v paměti tiskárny.

23. Velká písmena

Stiskněte pro zapnutí a vypnutí režimu psaní velkých písmen.

24. Shift

Stisknutím zadáte symbol vyznačený na klávese.

25. Odejít

Stisknutím tlačítka zrušíte aktuální operaci.

26. Menu

Stisknutím vyberete nabídku funkcí.

27. Panelový štítek

Stisknutím vytvoříte štítky pro panelové štítky, jmenovky a aplikace s jediným portem.

28. Obecné

Stisknutím vytvoříte univerzální štítky.

29. Ovinutí kabelu

Stisknutím vytvoříte štítky, které se ovinou kolem kabelu nebo vodiče.



Související informace

- [Nastavení tiskárny štítků](#)
-

Připevnění nosného popruhu

>> PT-E310BT

>> PT-E510/PT-E560BT

PT-E310BT

Tyto pokyny popisují, jak připevnit nosný popruh k základně na levé nebo pravé straně tiskárny štítků.



1. Ujistěte se, že máte nosný popruh, který je součástí vaší tiskárny štítků.

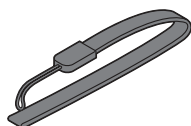

2. Upevněte nosný popruh k levému nebo pravému otvoru pro popruh na základně tiskárny podle obrázku.

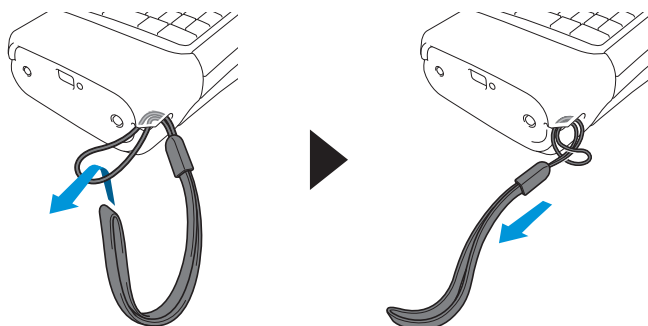

PT-E510/PT-E560BT

Tyto pokyny popisují, jak připevnit nosný popruh na pravou stranu tiskárny štítků, abyste jej mohli držet pravou rukou. Nosný popruh můžete také připevnit na levou stranu tiskárny štítků a držet jej levou rukou.

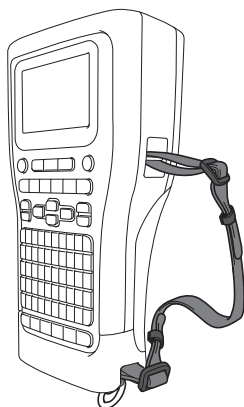

1. Ujistěte se, že máte nosný popruh, přezky a spony, které jsou součástí vaší tiskárny štítků.

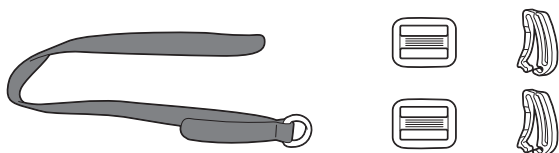

2. Protáhněte nosný popruh otvorem na základně tiskárny štítků podle obrázku.

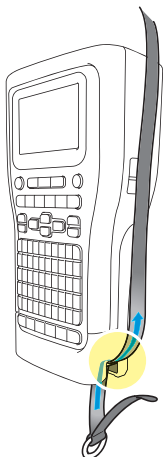

3. Připevněte přezky (1) k nosnému popruhu na dvou místech podle obrázku.

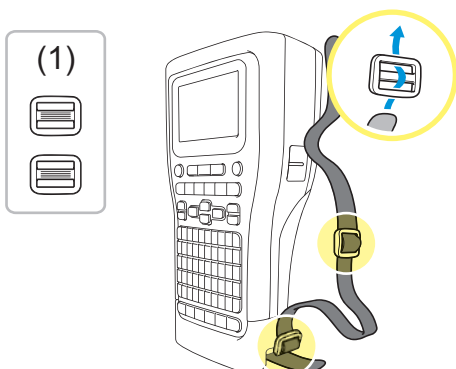

4. Protáhněte nosný popruh otvorem na boční straně tiskárny štítků podle obrázku.

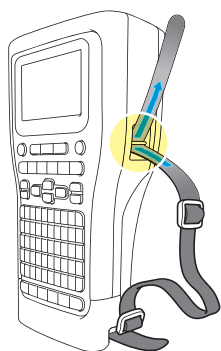

5. Navlékněte konce nosného popruhu do každé přezky (1), kterou jste připevnili v kroku 3.

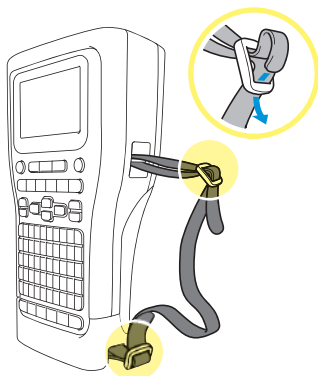

6. Připevněte spony popruhu (2) ke koncům nosného popruhu podle obrázku a poté pevně zatlačte na strany spon, aby se zajistily.

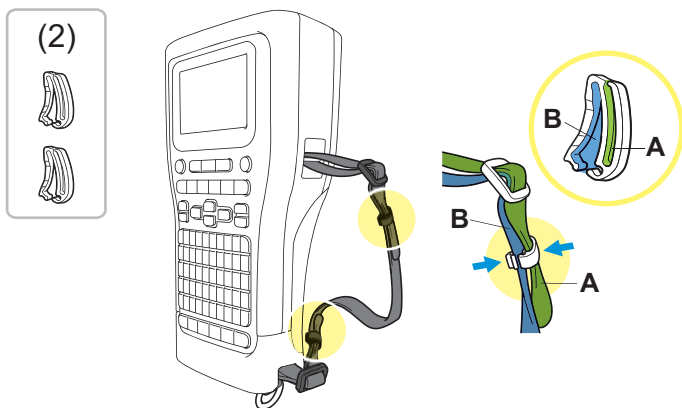

Související informace

- [Nastavení tiskárny štítků](#)

Nainstalujte dobíjecí li-ionový akumulátor

DŮLEŽITÉ

Chcete-li chránit své soubory a zálohovat paměť tiskárny štítků, když je tiskárna štítků odpojená od externího zdroje napájení, doporučujeme ponechat dobíjecí li-ionový akumulátor nainstalovaný jako součást tiskárny štítků.

1. Ujistěte se, že je tiskárna štítků vypnutá.
2. Položte tiskárnu lícem dolů na rovný povrch. Stiskněte západku krytu (1) a sejměte zadní kryt (2).

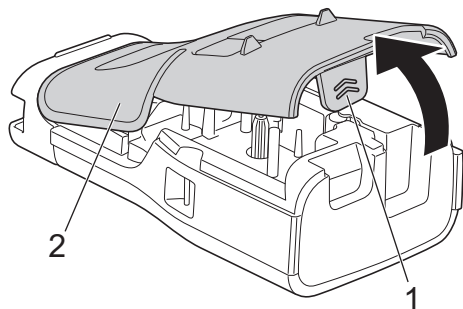

3. Nainstalujte dobíjecí li-ionový akumulátor podle šipky.

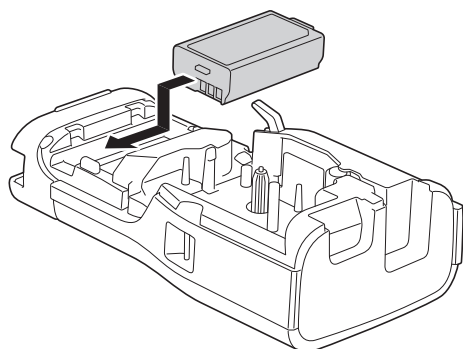

4. Ujistěte se, že je uvolňovací páčka (1) ve zvednuté poloze (viz obrázek).

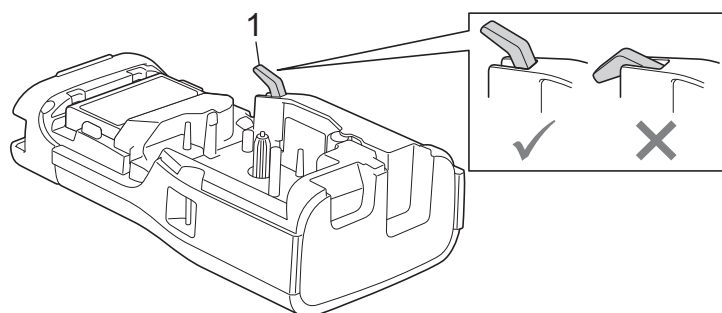

5. Ujistěte se, že jsou háčky zadního krytu (1) správně zasunuté, a poté zadní kryt zavřete.

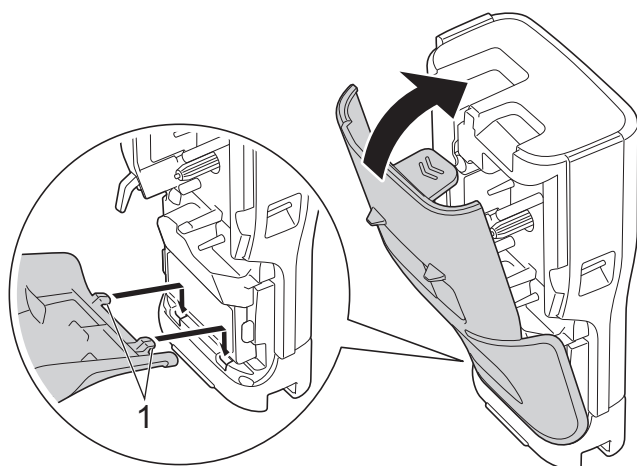

Související informace

- [Nastavení tiskárny štítků](#)
- [Vyměňte dobíjecí li-ionový akumulátor](#)

Vyměňte dobíjecí li-ionový akumulátor

1. Ujistěte se, že je tiskárna štítků vypnutá. Je-li tiskárna štítků zapnutá, vypněte ji podržením tlačítka .
2. Položte tiskárnu lícem dolů na rovný povrch. Stiskněte západku krytu (1) a sejměte zadní kryt (2).

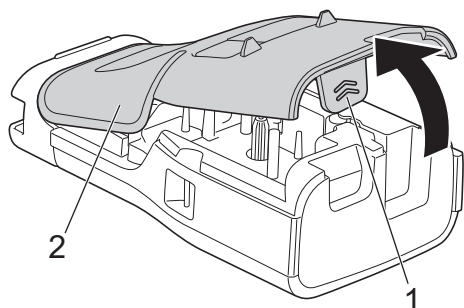

3. Vyměňte dobíjecí li-ionový akumulátor podle šipky.

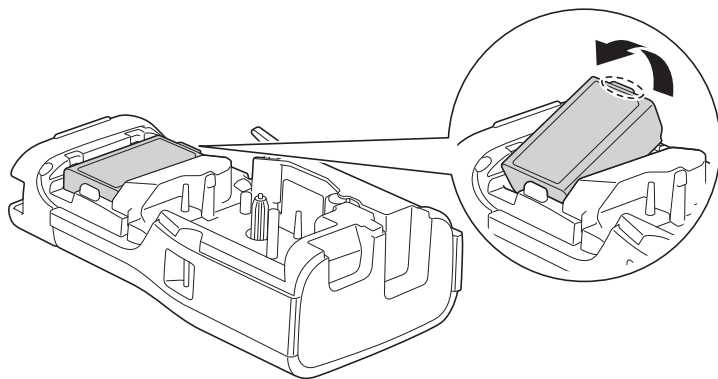

4. Ujistěte se, že je uvolňovací páčka (1) ve zvednuté poloze (viz obrázek).

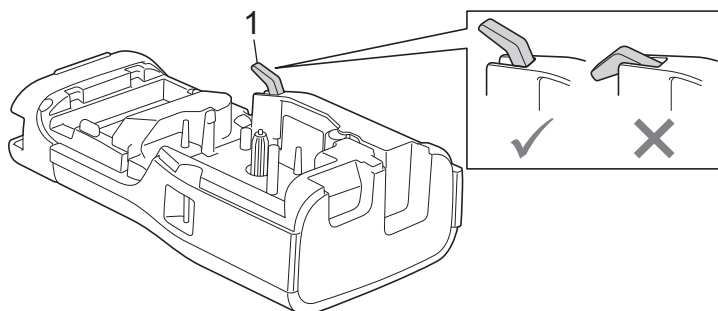

5. Ujistěte se, že jsou háčky zadního krytu (1) správně zasunuté, a poté zadní kryt zavřete.

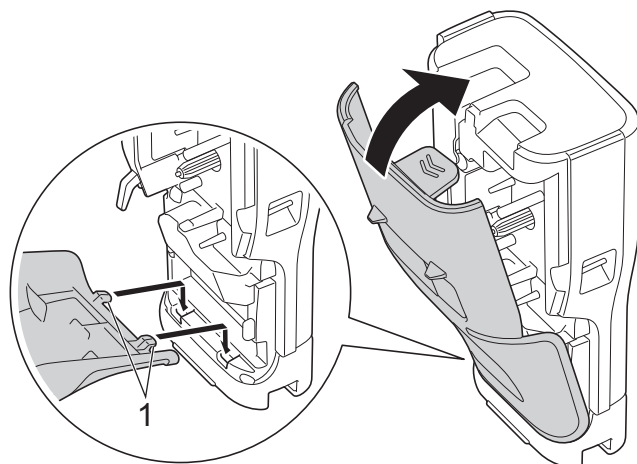



Související informace

- Nainstalujte dobíjecí li-ionový akumulátor

Připojení tiskárny štítků k externímu zdroji napájení

DŮLEŽITÉ

Chcete-li chránit a zálohovat paměť tiskárny štítků, NEODPOJUJTE tiskárnu štítků od externího zdroje napájení, pokud ji používáte bez baterie.

>> Připojení zařízení k elektrické zásuvce pomocí napájecího adaptéru pro USB Type-C (volitelné)

>> Připojení k počítači pomocí kabelu USB Type-C

>> Připojení k USB nabíječce pomocí kabelu USB Type-C

Připojení zařízení k elektrické zásuvce pomocí napájecího adaptéru pro USB Type-C (volitelné)



- Napájecí adaptér pro USB Type-C je volitelné příslušenství.
- Pro zajištění vysokého výkonu doporučujeme používat napájecí adaptér pro USB Type-C značky Brother. Tento napájecí adaptér je nakonfigurován podle přesných požadavků na napětí a proud tohoto přístroje Brother.

1. Připojte napájecí adaptér pro USB Type-C k tiskárně štítků.
2. Připojte zástrčku napájecího adaptéru do blízké elektrické zásuvky (ss., 100-240 V, 50/60 Hz).

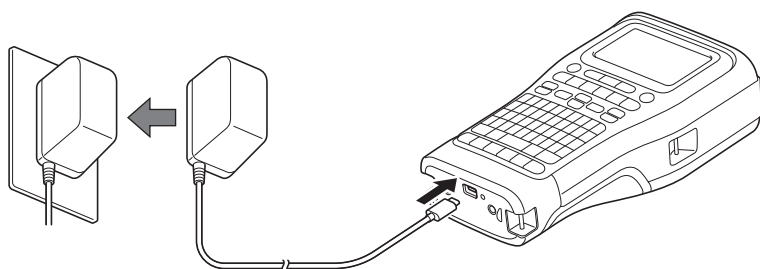

Připojení k počítači pomocí kabelu USB Type-C

1. Ujistěte se, že je počítač zapnutý.
2. Připojte tiskárnu štítků k počítači pomocí kabelu USB Type-C (součástí dodávky).

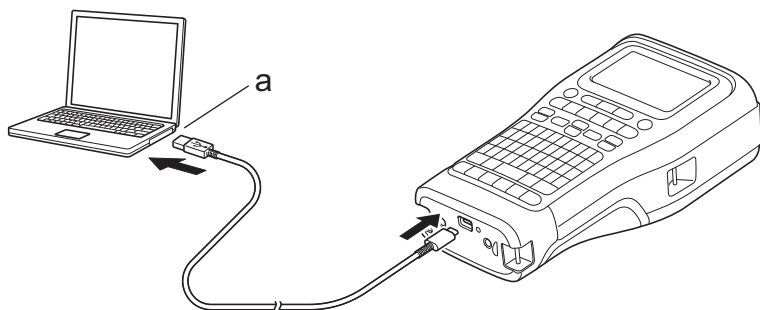

- a. Port USB počítače
5 V ss., 0,5 A nebo vyšší



Chcete-li tisknout štítky, nainstalujte dobíjecí li-ionový akumulátor a připojte tiskárnu k externímu zdroji napájení.

Připojení k USB nabíječce pomocí kabelu USB Type-C

1. Připojte USB kabel k tiskárně štítků.
2. Připojte USB kabel k USB nabíječce (není součástí dodávky) a zapojte nabíječku do zdroje napájení.

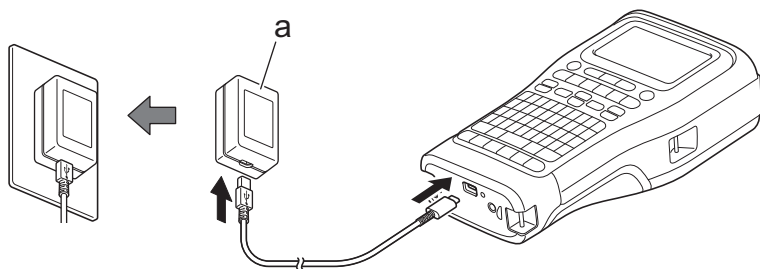

- a. USB nabíječka (není součástí dodávky)
5 V ss., 0,5 A nebo vyšší



Chcete-li tisknout štítky, nainstalujte dobíjecí li-ionový akumulátor a připojte tiskárnu k externímu zdroji napájení.



Související informace

- [Nastavení tiskárny štítků](#)

Nabijte dobíjecí li-ionový akumulátor

- >> [Tipy na použití dobíjecího li-ionového akumulátoru](#)
- >> [Nabíjení dobíjecího li-ionového akumulátoru](#)
- >> [Ukončení nabíjení dobíjecího li-ionového akumulátoru](#)

Tipy na použití dobíjecího li-ionového akumulátoru

Před použitím zařízení plně nabijte dobíjecí li-ionový akumulátor.



- Dobíjecí li-ionový akumulátor nabíjejte v prostředí s teplotou mezi 10 °C a 35 °C, jinak se akumulátor nenabije.
- Aby se zabránilo poškození dobíjecí li-ionového akumulátoru, nabíjení neproběhne, když je zbývající nabití akumulátoru dostatečné, a to ani v případě, že je připojený externí zdroj napájení.

Pro dosažení maximálního výkonu a životnosti dobíjecí li-ionového akumulátoru:

- Dobíjecí li-ionový akumulátor nepoužívejte ani neskladujte na místě vystaveném extrémně vysokým nebo nízkým teplotám, protože by mohlo dojít k jeho rychlejšímu opotřebení.
- Před dlouhodobým skladováním vyjměte dobíjecí li-ionový akumulátor z tiskárny štítků.
- Dobíjecí li-ionový akumulátor skladujte na chladném suchém místě a mimo přímé sluneční světlo.
- Pokud je dobíjecí li-ionový akumulátor uskladněný na delší dobu, dobíjejte jej každých 6 měsíců.

Nabíjení dobíjecího li-ionového akumulátoru

Nabijte dobíjecí li-ionový akumulátor ihned po nastavení tiskárny štítků.

1. Vypněte tiskárnu štítků.
2. Ujistěte se, že je dobíjecí li-ionový akumulátor nainstalovaný správně.
3. Proveďte jednu z následujících akcí:
 - K připojení tiskárny štítků k elektrické zásuvce použijte napájecí adaptér pro USB Type-C.
 - K připojení tiskárny štítků k počítači nebo kompatibilní USB nabíječce použijte kabel USB Type-C.



- Napájecí adaptér pro USB Type-C není součástí dodávky.
- Nabíjení pomocí kabelu USB Type-C bude trvat déle než pomocí napájecího adaptéru pro USB Type-C.
- Nabíječka USB musí mít napětí 5 V 0,5 A nebo vyšší.

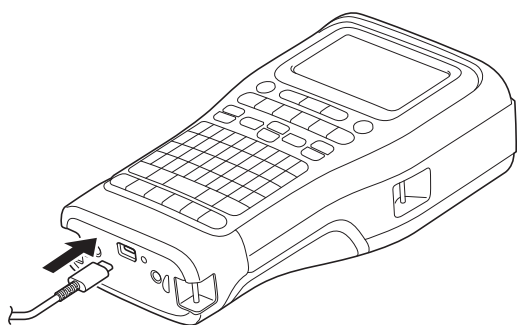

Když je akumulátor plně nabitý, LED kontrolka zhasne.

4. Odpojte tiskárnu od zdroje napájení.



- Pokud používáte vyhrazený adaptér, nabíjejte dobíjecí li-ionový akumulátor 3 hodiny, aby se zcela nabíil.
- **NEVYJÍMEJTE** dobíjecí li-ionový akumulátor, pokud používáte tiskárnu štítků s připojením USB (kabel USB Type-C nebo napájecí adaptér pro USB Type-C). Mohlo by dojít k neočekávanému vypnutí tiskárny štítků.

Ukončení nabíjení dobíjecího li-ionového akumulátoru

Chcete-li zastavit nabíjení dobíjecího li-ionového akumulátoru, odpojte tiskárnu štítků od zdroje napájení.

Související informace

- [Nastavení tiskárny štítků](#)
-

Vložení kazety s páskou

1. Položte tiskárnu lícem dolů na rovný povrch. Stiskněte západku krytu (1) a sejměte zadní kryt (2).

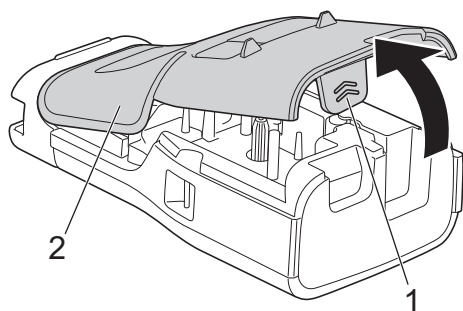

2. Vložte kazetu s páskou podle obrázku.

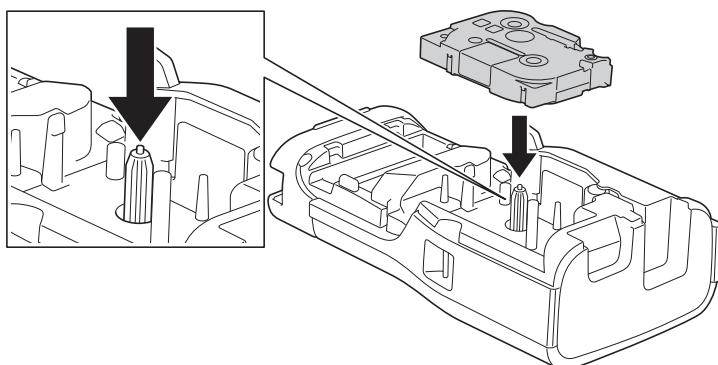

DŮLEŽITÉ

Při vkládání kazety s páskou dbejte na to, aby se páska nezachytila o tiskovou hlavu. Abyste předešli poškození pásky nebo barvosné pásky, vložte kazetu s páskou vodorovně.

3. Ujistěte se, že jsou háčky zadního krytu (1) správně zasunuté, a poté zadní kryt zavřete.

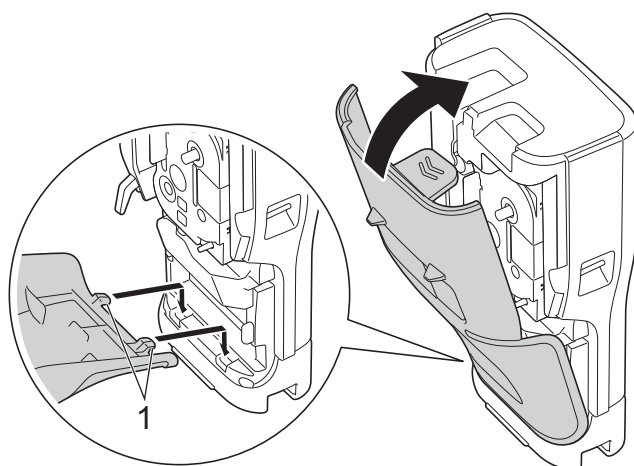



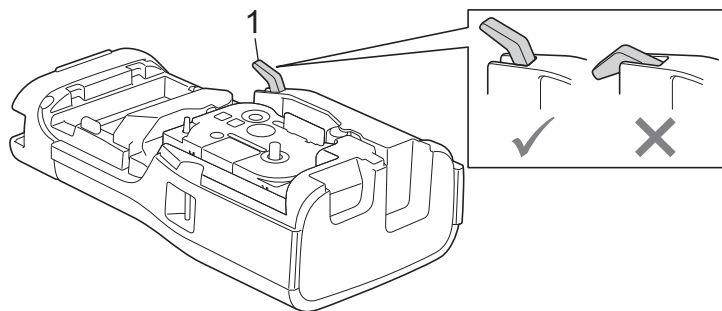

Pokud nemůžete zavřít zadní kryt, ujistěte se, že uvolňovací páčka (1) je ve zvednuté poloze (viz obrázek). Pokud není, zvedněte uvolňovací páčku a zkuste to znovu.



Související informace

- [Nastavení tiskárny štítků](#)

Zapnutí/vypnutí tiskárny štítků

1. Tiskárna štítků se zapíná podržením tlačítka .
2. Tiskárna štítků se vypíná podržením tlačítka .

Chcete-li šetřit energii a tiskárnu štítků po určité době automaticky vypnout, použijte funkci automatického vypnutí.



Související informace

- [Nastavení tiskárny štítků](#)

Související témata:

- [Nastavení času automatického vypnutí](#)
- [Technické údaje](#)

Nastavení jazyka

1. Stiskněte **Menu**.
2. Stisknutím ▲ nebo ▼ zobrazte [Jazyk] a pak stiskněte **OK**.
3. Stisknutím ▲ nebo ▼ vyberte svůj jazyk a poté stiskněte **OK**.



Související informace

- [Nastavení tiskárny štítků](#)
-

Nastavení měrných jednotek

1. Stiskněte **Menu**.
2. Stisknutím ▲ nebo ▼ zobrazte [Jednotka] a pak stiskněte **OK**.
3. Stisknutím ▲ nebo ▼ zobrazte [palec] nebo [mm] a potom stiskněte **OK**.



Související informace

- [Nastavení tiskárny štítků](#)
-

Nastavení času automatického vypnutí

Vaše tiskárna štítků je vybavena funkcí úspory energie, která za určitých provozních podmínek automaticky vypne tiskárnu, pokud není do určité doby stisknuta žádná klávesa. Bez ohledu na to, zda používáte napájecí adaptér nebo baterie, můžete změnit dobu automatického vypnutí.

1. Stiskněte **Menu**.
2. Stisknutím ▲ nebo ▼ zobrazte [Automatické vyp.] a pak stiskněte **OK**.
3. Stisknutím ▲, ▼, ◀ nebo ▶ zvolte požadovanou možnost a poté stiskněte **OK**.

Možnost	Popis
Nabíječka USB	Vyp., 10 min, 20 min, 30 min, 40 min, 50 min, 1 h, 2 h, 4 h, 8 h, 12 h
Li-ionový akumul.	Vyp., 10 min, 20 min, 30 min, 40 min, 50 min, 1 h

4. Stiskněte **OK**.



Související informace

- [Nastavení tiskárny štítků](#)

Povolení nebo zakázání funkce Bluetooth

Související modely: PT-E310BT/PT-E560BT

1. Stiskněte **Menu**.
2. Stisknutím ▲ nebo ▼ zobrazte [Bluetooth] a pak stiskněte **OK**.
3. Stisknutím ▲ nebo ▼ zobrazte [Bluetooth (zap./vyp.)] a pak stiskněte **OK**.
4. Stisknutím tlačítka ▲ nebo ▼ vyberte položku [Zap.] nebo [Vyp.] a potom stiskněte tlačítko **OK**.

Když vyberete [Zap.], na displeji LCD se zobrazí ikona Bluetooth.



Při připojování tiskárny štítků k mobilnímu zařízení nastavte režim automatického opětovného připojení pro Bluetooth na Zapnuto.





Související informace

- [Nastavení tiskárny štítků](#)

Podávání pásky

- >> PT-E310BT
- >> PT-E510/PT-E560BT

PT-E310BT

- Chcete-li podávat pásku, stiskněte  a poté .
- Chcete-li pásku odstříhnout, stiskněte páčku odstříhu pásky, jak ukazuje šipka.

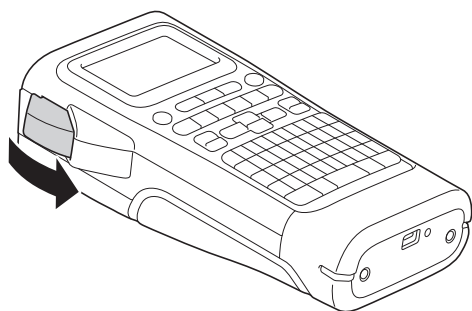

PT-E510/PT-E560BT

- Chcete-li podávat pásku, stiskněte .
- Stisknutím ▲ nebo ▼ zvolte jednu z následujících voleb:

Možnost	Popis
Posuv a ořez	Zvolte tuto volbu pro automatické podávání a stříhání pásky.
Jen posuv	Zvolte tuto volbu, pokud chcete pásku podávat, ale ne stříhat. Doporučuje se při použití látkových zažehlovacích pásek, které by se měly stříhat nůžkami.

- Stiskněte **OK**.

Související informace

- [Nastavení tiskárny štítků](#)

Nastavení kontrastu LCD displeje

Výchozí nastavení kontrastu LCD displeje je [0].

1. Stiskněte **Menu**.
2. Stisknutím ▲ nebo ▼ zobrazte [Kontrast LCD] a pak stiskněte **OK**.
3. Stisknutím ▲ nebo ▼ vybrat své preference [-2 - +2] a poté stiskněte **OK**.



Související informace

- [Nastavení tiskárny štítků](#)

Zapnutí/vypnutí podsvícení

Vypnutím podsvícení šetříte energii.

1. Stiskněte **Menu**.
2. Stisknutím **▲** nebo **▼** zobrazte [Podsvícení] a pak stiskněte **OK**.
3. Stisknutím **▲**, **▼**, **◀** nebo **▶** zvolte požadovanou možnost a poté stiskněte **OK**.

Možnost	Popis
Nabíječka USB	1 min, 5 min, 10 min, Vyp.
Li-ion akumul.	10 s, 30 s, 1 min, Vyp.

POZNÁMKA

- Pokud je tiskárna po zadanou dobu nečinná, podsvícení se automaticky vypne.
- Při tisku se podsvícení vypne.



Související informace

- [Nastavení tiskárny štítků](#)

Instalace programu

- Instalace ovladače tiskárny a softwaru do počítače (Windows)
- Připojte tiskárnu štítků k počítači

Instalace ovladače tiskárny a softwaru do počítače (Windows)

Chcete-li tisknout z počítače se systémem Windows, nainstalujte do počítače ovladač tiskárny a software Brother P-touch Editor.

1. Otevřete webový prohlížeč a do řádku s adresou zadejte install.brother.

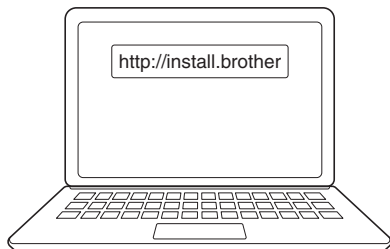

2. Kliknutím na tlačítko **Stáhnout** stáhněte instalátor softwaru/dokumentace.
3. Přejděte do složky **Stažené položky** počítače, dvakrát klikněte na stažený soubor instalátoru a postupujte podle pokynů na obrazovce.

POZNÁMKA

(PT-E310BT/PT-E560BT)

- Ujistěte se, že máte v počítači povolený Bluetooth.
- Po potvrzení hesla stiskněte požadované tlačítko na tiskárně štítků pro spárování pomocí technologie Bluetooth.



Související informace

- [Instalace programu](#)
- [Dostupné aplikace](#)

Dostupné aplikace

Windows

Aplikace	Funkce
P-touch Editor	Umožňuje navrhovat a tisknout vlastní štítky pomocí vestavěných nástrojů pro kreslení, vytvářet různé styly fontů a textu, importovat obrázky a vkládat čárové kódy. Můžete také přenášet šablony a další data do tiskárny štítků.
P-touch Transfer Manager ¹	Umožňuje přenášet šablony a jiná data do tiskárny štítků a ukládat zálohy dat do počítače. Tato aplikace se musí nainstalovat pomocí služby P-touch Editor 5.4, což může být starší verze služby P-touch Editor, než jakou aktuálně používáte. Chcete-li stáhnout službu P-touch Editor ve verzi 5.4, vyhledejte příslušný tip Nejčastější dotazy a pokyny pro odstraňování potíží na adrese support.brother.com .
P-touch Update Software ¹	Aktualizuje program a firmware na nejnovější verzi a umožňuje přenášet šablony do tiskárny štítků.

¹ K dispozici pouze s připojením USB.

Mac

Aplikace	Funkce
P-touch Editor	Umožňuje navrhovat a tisknout vlastní štítky pomocí vestavěných nástrojů pro kreslení, vytvářet různé styly fontů a textu, importovat obrázky a vkládat čárové kódy.
Transfer Express ¹	Aktualizuje firmware na nejnovější verzi.

¹ K dispozici pouze s připojením USB.



Související informace

- [Instalace ovladače tiskárny a softwaru do počítače \(Windows\)](#)

Připojte tiskárnu štítků k počítači

- Připojte tiskárnu štítků k počítači pomocí kabelu USB Type-C

Připojte tiskárnu štítků k počítači pomocí kabelu USB Type-C

1. Před připojením kabelu USB Type-C se ujistěte, že je tiskárna štítků vypnutá.
2. Připojte kabel USB Type-C k portu USB na tiskárně štítků a poté k počítači.

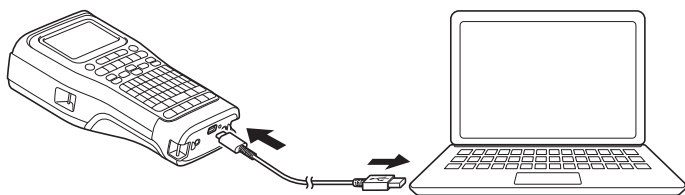

3. Zapněte tiskárnu štítků.



Související informace

- [Připojte tiskárnu štítků k počítači](#)

Úprava štítků

- Přidání textu na štítek
- Přidání nového řádku textu na štítek
- Přidání nového bloku textu na štítek
- Pohyb kurzorem
- Odstranění textu
- Zadávání symbolů
- Zadávání znaků s diakritikou
- Nastavení atributů znaků
- Nastavení rámečků
- Vytváření aplikace pro tvorbu štítku
- Vytváření štítků s čárovým kódem
- Vytváření serializovaných štítků

Přidání textu na štítek

Zadejte požadovaný text nebo symboly (alfanumerické znaky včetně mezer a interpunkčních znamének).

POZNÁMKA

Chcete-li vytisknout přeškrtnutou nulu, postupujte následovně:

1. Stiskněte **Menu**.
2. Stisknutím tlačítka ▲ nebo ▼ zobrazte volbu [Použít přeškrtnutou nulu] a poté stiskněte tlačítko **OK**.
3. Stisknutím tlačítka ▲ nebo ▼ vyberte položku [Zap.] nebo [Vyp.] a poté stiskněte tlačítko **OK**.

Výsledek tisku štítku: [Zap.]



Výsledek tisku štítku: [Vyp.]



Související informace

- [Úprava štítků](#)

Přidání nového řádku textu na štítek

Některé pásky umožňují přidat na štítky i více řádků. Více informací ►► [Související témata](#)

1. Po napsání prvního řádku textu se ujistěte, že je kurzor na konci aktuálního řádku.
2. Stiskněte  pro vytvoření druhého řádku.

Řádek 1

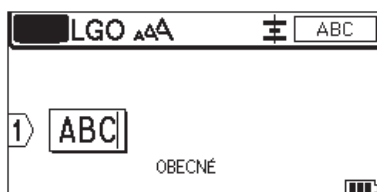

Řádek 2

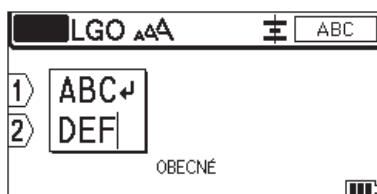

Výsledek tisku štítku



Maximální počet řádků	Šířka pásky
7 řádků (PT-E510/PT-E560BT)	24 mm
5 řádků	18 mm
3 řádky	12 mm
2 řádky	9 mm 6 mm
1 řádek	3,5 mm



Související informace

- [Úprava štítků](#)

Související témata:

- [Technické údaje](#)

Přidání nového bloku textu na štítek

Chcete-li tisknout štítky s více oddělenými částmi textu, můžete do jednoho štítku vložit až 99 různých bloků textu.

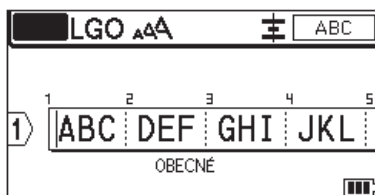

Tato funkce je dostupná pouze pro „OBECNÝ“ („GENERAL“) typ aplikace pro tvorbu štítků.

Chcete-li přidat nový blok textu nebo prázdných řádků napravo od aktuálního textu, stiskněte  a poté



Kurzor se přesune na začátek nového bloku.

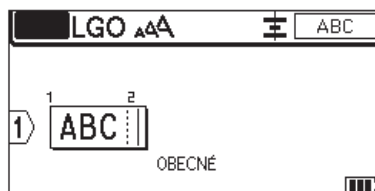

Chcete-li změnit atributy znaků pro blok textu, postupujte podle pokynů pro změnu atributů znaků pro řádek textu. >> [Související informace](#)



Související informace



- [Úprava štítků](#)

Související témata:

- [Použití atributů znaku na řádek textu](#)

Pohyb kurzorem

Existuje několik způsobů, jak pohybovat kurzorem v rámci štítku:

- Pro posun kurzoru o jednu pozici či jeden řádek použijte tlačítka ▲, ▼, ◀ nebo ▶.
- Pro umístění kurzoru na začátek nebo konec aktuálního řádku nebo bloku stiskněte tlačítko  a poté ◀ nebo ▶.
- Pro umístění kurzoru na začátek nebo konec štítku nebo začátek předchozího nebo dalšího bloku stiskněte tlačítko  a poté ▲ nebo ▼.
- Chcete-li do existujícího řádku vložit další text, umístěte kurzor napravo od znaku, kam chcete text vložit, a poté přidejte text.

Související informace

- [Úprava štítků](#)

Související témata:

- [Přidání nového řádku textu na štítek](#)
- [Přidání nového bloku textu na štítek](#)

Odstranění textu

>> Chcete-li odstranit jeden znak najednou:

>> Chcete-li odstranit všechny znaky, ale ponechat nastavení formátu:

>> Chcete-li odstranit všechny znaky a nastavení formátu:

Chcete-li odstranit jeden znak najednou:

Stiskněte .

Chcete-li odstranit všechny znaky, ale ponechat nastavení formátu:

1. Stiskněte .

2. Stisknutím ▲ nebo ▼ zobrazte [Pouze text] a pak stiskněte **OK**.

Chcete-li odstranit všechny znaky a nastavení formátu:

1. Stiskněte .

2. Stisknutím ▲ nebo ▼ zobrazte [Text a formát] a pak stiskněte **OK**.

Související informace

- [Úprava štítků](#)

Zadávání symbolů

- [Zadávání symbolů pomocí funkce Symbol](#)
- [Nastavení historie symbolů](#)
- [Zadání uživatelem definovaného obrazového znaku do štítku](#)
- [Volby symbolů](#)

Zadávání symbolů pomocí funkce Symbol

Pro seznam všech symbolů >> *Související témata: Volby symbolů.*

>> [PT-E310BT](#)

>> [PT-E510/PT-E560BT](#)

PT-E310BT

1. Stiskněte tlačítko  a poté .
2. Stisknutím ▲ nebo ▼ vyberte kategorii a poté stiskněte **OK**.
3. Stisknutím ▲, ▼, ◀ nebo ▶ vyberte symbol a pak stiskněte **OK**.

PT-E510/PT-E560BT

1. Stiskněte .
2. Stisknutím ▲ nebo ▼ vyberte kategorii a poté stiskněte **OK**.
3. Stisknutím ▲, ▼, ◀ nebo ▶ vyberte symbol a pak stiskněte **OK**.



Související informace

- [Zadávání symbolů](#)

Související témata:

- [Volby symbolů](#)

Nastavení historie symbolů

V historii symbolů se ukládají naposledy použité symboly. Ve výchozím nastavení je funkce Historie symbolů nastavena na [Zap.].

1. Stiskněte **Menu**.
2. Stisknutím ▲ nebo ▼ zobrazte [Historie symbolu] a pak stiskněte **OK**.
3. Stisknutím tlačítka ▲ nebo ▼ vyberte položku [Zap.] nebo [Vyp.] a potom stiskněte tlačítko **OK**.



Související informace

- [Zadávání symbolů](#)



Zadání uživatelem definovaného obrazového znaku do štítku

Uživatelsky definované obrazové znaky vytvořené v aplikaci P-touch Editor můžete přenést do tiskárny štítků a poté obrázky vložit do štítků.

>> [PT-E310BT](#)

>> [PT-E510/PT-E560BT](#)

PT-E310BT

1. Stiskněte tlačítko  a poté .
2. Stisknutím tlačítka ▲ nebo ▼ vyberte možnost [Vlastní] a poté stiskněte tlačítko **OK**.
3. Stisknutím tlačítka ▲ nebo ▼ vyberte uživatelem definovaný obrazový znak, který chcete použít, a poté stiskněte tlačítko **OK**.



Pokud jste ještě nepřenesli obrázek z aplikace P-touch Editor, [Vlastní] se v seznamu voleb nezobrazí.

Více informací >> [Související témata](#)

PT-E510/PT-E560BT

1. Stiskněte .
2. Stisknutím tlačítka ▲ nebo ▼ vyberte možnost [Vlastní] a poté stiskněte tlačítko **OK**.
3. Stisknutím tlačítka ▲ nebo ▼ vyberte uživatelem definovaný obrazový znak, který chcete použít, a poté stiskněte tlačítko **OK**.



Pokud jste ještě nepřenesli obrázek z aplikace P-touch Editor, [Vlastní] se v seznamu voleb nezobrazí.

Více informací >> [Související témata](#)



Související informace

- [Zadávání symbolů](#)
 - [Odstranění uživatelem definovaného obrazového znaku z tiskárny](#)



Související témata:

- [Přenos šablony nebo jiných dat z počítače do tiskárny \(Windows\)](#)
- [Přenos více položek z počítače do tiskárny \(Windows\)](#)

Odstranění uživatelem definovaného obrazového znaku z tiskárny

- >> PT-E310BT
- >> PT-E510/PT-E560BT



PT-E310BT

1. Stiskněte tlačítko  a poté .
2. Stisknutím tlačítka ▲ nebo ▼ vyberte možnost [Vlastní] a poté stiskněte tlačítko **OK**.
3. Stisknutím tlačítka ▲ nebo ▼ vyberte uživatelem definovaný obrazový znak, který chcete odstranit, a poté stiskněte tlačítko .

Zobrazí se zpráva [Smazat?].

4. Stiskněte **OK**.

PT-E510/PT-E560BT

1. Stiskněte .
2. Stisknutím tlačítka ▲ nebo ▼ vyberte možnost [Vlastní] a poté stiskněte tlačítko **OK**.
3. Stisknutím tlačítka ▲ nebo ▼ vyberte uživatelem definovaný obrazový znak, který chcete odstranit, a poté stiskněte tlačítko .



Zobrazí se zpráva [Smazat?].

4. Stiskněte **OK**.

Související informace

- [Zadání uživatelem definovaného obrazového znaku do štítku](#)

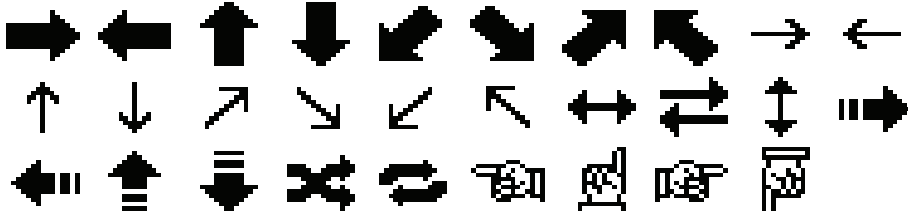
Volby symbolů

Kategorie	Symbole
Historie	V Historie je uloženo až 30 naposledy použitých symbolů.
Interpunkce	. , ? ! " ' : ; - - \ / & ; ~ • * @ # % ^ % † ‡
Závorky	() [] < > « » { }
Šipky	
Matematika	+ - × ÷ ± = ≥ ≤ ≠ ≥ ≤ > < ∴ ∵ ¼ ½ ¾ ⅓ ⅔ ⅕ ⅖ ⅗ ⅘ ⅙ ⅚ ⅛ ⅝ ⅞ ⅞
Řečtina	α β γ δ φ λ μ Ω Σ ϕ
Horní/dolní index	◦ ® © ™ 0 1 2 3 4 5 6 7 8 9 0 1 2 3 4 5 6 7 8 9
Měna	\$ ¢ € £ ¥ ₪
Elektronika	

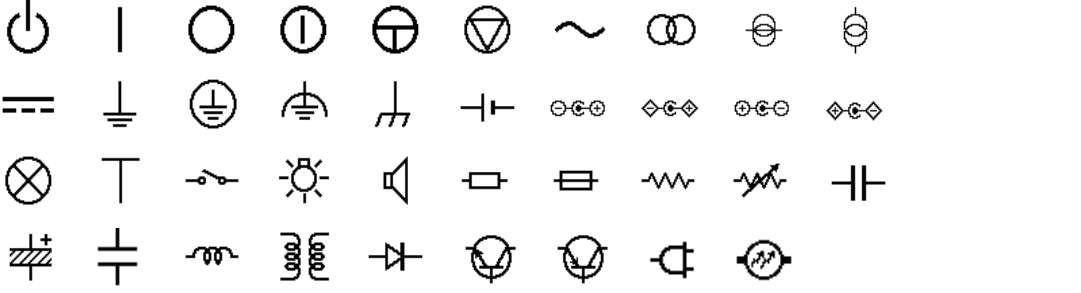
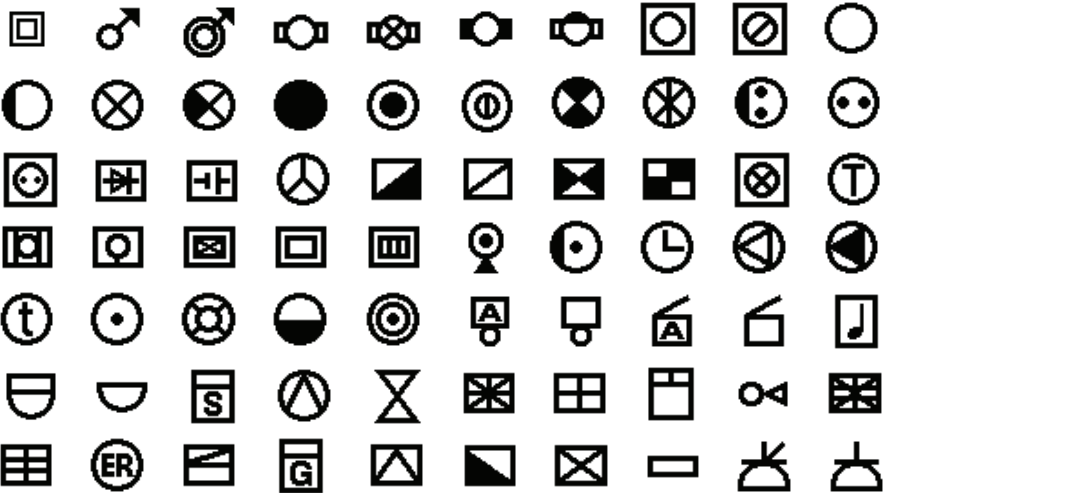
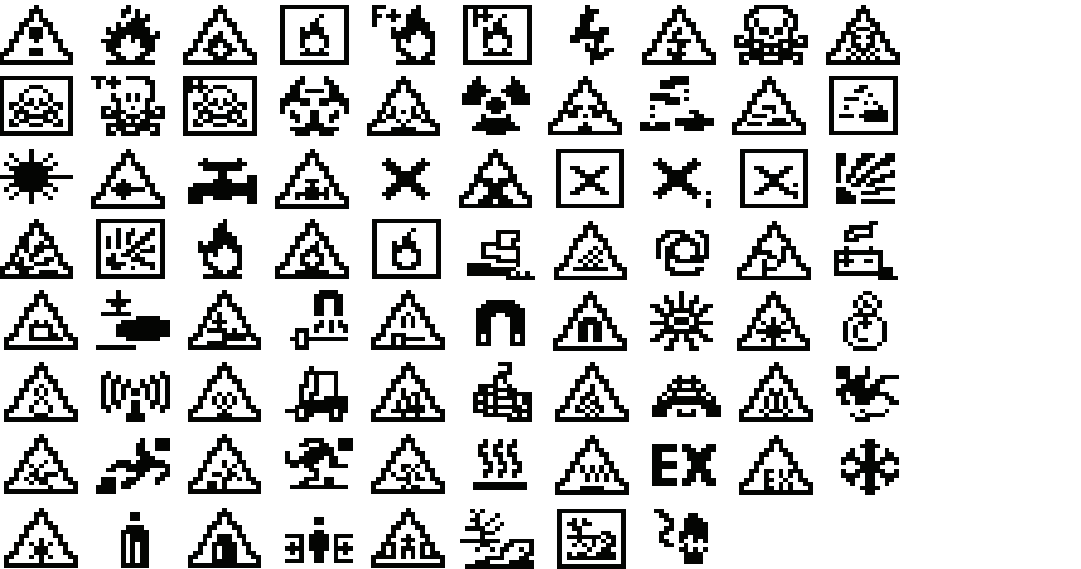
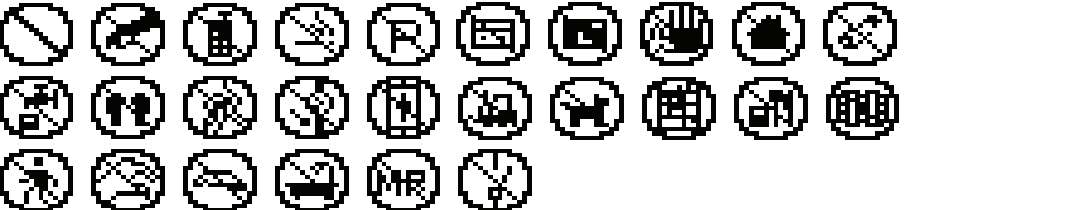
Kategorie	Symboly
Elektrický 1	
Elektrický 2	
Bezpečnost	
Zakázáno	

Kategorie	Symbyly
Značka	
Obráz. znak	
Vlastní	Tato možnost se zobrazí, když přenesete uživatelem definované obrázky z aplikace P-touch Editor.



Související informace

- [Zadávání symbolů](#)

Zadávání znaků s diakritikou

1. Napište požadovaný znak.
2. Stiskněte .
3. Stisknutím ◀ nebo ▶ vyberte upravený znak s diakritikou a poté stiskněte **OK**.



Související informace

- [Úprava štítků](#)
 - [Volby znaků s diakritikou](#)

Volby znaků s diakritikou

Znaky s diakritikou zobrazené na LCD displeji závisí na zvoleném jazyce.

Znak	Znaky s diakritikou
a	á à â ä æ ã å ä å
A	Á À Â Ä Æ Ã Å Ä Å
c	ç ċ ċ
C	Ç Ć Ć
d	d' ð đ
D	Ď Đ
e	é è ê ë ě ě é ē
E	É È Ê Ë Ě Ě É Ē
g	g' ğ
G	Ĝ Ğ
i	í ì î ï ĵ ĵ
I	Í Ì Î Ï Ĵ Ĵ
k	ķ
K	Ķ
l	ł ł ł ł
L	Ł Ł Ł Ł
n	ñ ñ ñ ñ
N	Ñ Ñ Ñ Ñ
o	ó ò ô ø ö õ œ ö
O	Ó Ò Ô Ø Ö Õ Œ Ö
r	ř ř ř
R	Ř Ř Ř
s	š š š š ß
S	Š Š Š Š ß
t	ť ʈ ʈ
T	Ť Ť ʦ

Znak	Znaky s diakritikou
u	ú ù û ü ů ů ū ů
U	Ú Ù Û Ü Ů Ů Ū Ů
y	ý ÿ
Y	Ý Ÿ
z	ž ź ż
Z	Ž Ź Ż



Související informace

- [Zadávání znaků s diakritikou](#)

Nastavení atributů znaků

- [Použití atributů znaků](#)
- [Použití atributů znaku na řádek textu](#)
- [Volby nastavení atributů](#)
- [Nastavení automatického přizpůsobení stylu](#)

Použití atributů znaků

Při formátování textu můžete na displeji LCD zobrazit náhled vybraných atributů znaků.

1. Zadejte požadovaný text.
2. Stiskněte  .
3. Stisknutím ▲ nebo ▼ vyberte atribut.
4. Stisknutím ◀ nebo ▶ nastavte hodnotu tohoto atributu a poté stiskněte **OK**.



Související informace



- [Nastavení atributů znaků](#)

Související témata:

- [Volby nastavení atributů](#)

Použití atributů znaku na řádek textu

Pokud do štítku přidáte více řádků, můžete každý řádek textu naformátovat tak, aby vypadal jinak.

1. Zadejte řádky znaků nebo text, které chcete na štítku zobrazit.
2. Stisknutím ▲ nebo ▼ přesuňte kurzor na řádek, jehož znakové atributy chcete změnit.
3. Stiskněte tlačítko  a poté . Zobrazí se dostupné atributy formátování.

Tři černé čáry v pravém horním rohu displeje LCD znamenají, že atribut nyní použijete pouze na tento konkrétní řádek.

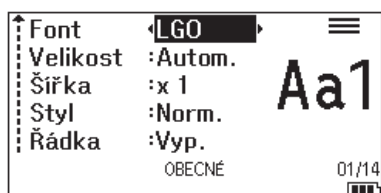

4. Stisknutím ▲ nebo ▼ vyberte atribut.
5. Stisknutím ◀ nebo ▶ nastavte hodnotu tohoto atributu a poté stiskněte **OK**.



Pokud jsou pro každý řádek nastaveny různé hodnoty atributů, po stisknutí tlačítka  se hodnota zobrazí jako *****.

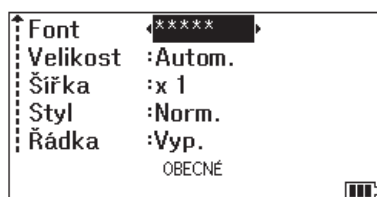

✓ Související informace

- [Nastavení atributů znaků](#)

Související témata:

- [Volby nastavení atributů](#)

Volby nastavení atributů

Font

PT-E310BT

Hodnota	Zpráva na LCD displeji	Výsledek
Letter Gothic	LGO	A1
Helsinki	HEL	A1
Brussels	BRU	A1
Los Angeles	LA	A1
Atlanta	ATL	A1
Adams	ADM	A1
Sofia	SOF	A1

PT-E510/PT-E560BT

Hodnota	Zpráva na LCD displeji	Výsledek
Letter Gothic	LGO	A1
Helsinki	HEL	A1
Brussels	BRU	A1
US	US	A1
Los Angeles	LA	A1
San Diego	SGO	A1
Florida	FLO	A1
Calgary	CAL	A1
Belgium	BEL	A1
Atlanta	ATL	A1
Adams	ADM	A1
Brunei	BRN	A1
Sofia	SOF	A1
Germany	GER	A1

Velikost fontu

Dostupné velikosti:

Auto, 6 b., 9 b., 12 b., 18 b., 24 b., 36 b., 42 b, (PT-E510/PT-E560BT) 48 b



Pokud je vybrána volba Automaticky, text se automaticky upraví tak, aby se vytiskl v největší velikosti dostupné v nastavení fontu pro každou šířku pásky.

Šířka

Hodnota	Výsledek
x 1	A
x 3/2	A
x 2	A
x 1/2	A
x 2/3	A

Styl fontu

Hodnota	Zpráva na LCD displeji	Výsledek
Normální	Norm.	A
Tučný	Tučné	A
Obrys	Obrys	A
Stín	Stín	A
Plný	Plné	A
Kurzíva	Kurz.	A
Kurzíva tučná	K+tuč	A
Kurzíva obrys	K+obr	A
Kurzíva stín	K+stín	A
Kurzíva plná	K+pl	A

Čára

Hodnota	Zpráva na LCD displeji	Výsledek
Vypnuto	Vyp.	ABC
Podtržený	Podtr.	<u>ABC</u>
Přeškrtnutí (jedna čára)	Škrtn.	ABC
Přeškrtnutí (dvě čáry)	D.škrtn.	ABC

Zarovnání

Hodnota	Zpráva na LCD displeji	Výsledek
Střed	Střed	ABC
Vlevo	Zleva	ABC
Vpravo	Zprava	ABC
Zarovnat	Zarov	A B C



Související informace

- [Nastavení atributů znaků](#)
-

Nastavení automatického přizpůsobení stylu

Velikost textu můžete zmenšit tak, aby se vešel do délky štítku.

Před použitím této funkce se ujistěte, že hodnota [Velikost] v  je nastavená na [Autom.] a je určená délka štítku.

1. Stiskněte **Menu**.
2. Stisknutím ▲ nebo ▼ zobrazte [Autopřizpůsob. styl] a pak stiskněte **OK**.
3. Stisknutím ▲ nebo ▼ zvolte jednu z následujících voleb:

Možnost	Popis
Velikost textu	Celková velikost textu se zmenší tak, aby se vešel do štítku.
Šířka textu	Šířka textu se zmenší na velikost nastavení $\times 1/2$ nebo $\times 2/3$, aby se text vešel do štítku. Pro očekávaný výstup ►► Související témata

4. Stiskněte **OK**.



Související informace

- [Nastavení atributů znaků](#)

Související témata:

- [Volby nastavení atributů](#)

Nastavení rámečků

1. Stiskněte  .
2. Stisknutím ▲ nebo ▼ zobrazíte [Rám] .
3. Stisknutím ◀ nebo ▶ vyberte rámeček a poté stiskněte **OK**.



Související informace

- [Úprava štítků](#)
 - [Volby rámečku](#)

Volby rámečku

Hodnota	Zpráva na LCD displeji	Výsledek									
Vypnuto	Vyp.	ABCabc									
Obdélník	1	<table border="1"><tr><td>ABCabc</td></tr></table>	ABCabc								
ABCabc											
Tučný obdélník	2	<table border="1"><tr><td>ABCabc</td></tr></table>	ABCabc								
ABCabc											
Zaoblený obdélník	3	<table border="1"><tr><td>ABCabc</td></tr></table>	ABCabc								
ABCabc											
Tučný zaoblený obdélník	4	<table border="1"><tr><td>ABCabc</td></tr></table>	ABCabc								
ABCabc											
Zaoblený obdélník 2	5	<table border="1"><tr><td>ABCabc</td></tr></table>	ABCabc								
ABCabc											
Tučný zaoblený obdélník 2	6	<table border="1"><tr><td>ABCabc</td></tr></table>	ABCabc								
ABCabc											
Tabulka	7	<table border="1"><tr><td>ABC</td><td>abc</td><td>ABC</td></tr><tr><td>ABC</td><td>abc</td><td>ABC</td></tr><tr><td>ABC</td><td>abc</td><td>ABC</td></tr></table>	ABC	abc	ABC	ABC	abc	ABC	ABC	abc	ABC
ABC	abc	ABC									
ABC	abc	ABC									
ABC	abc	ABC									



Související informace

- [Nastavení rámečků](#)

Vytváření aplikace pro tvorbu štítku

- [Obecný režim](#)
- [Režim panelového štítku](#)
- [Režim pro ovinutí kabelů](#)
- [Režim pro označování kabelů](#)
- [Režim zásuvného panelu](#)
- [Režim svorkovnice](#)
- [Vytváření štítků pomocí speciálních pásek pro omotávání kabelů](#)
- [Vytvoření Cross-ID štítku](#)

Obecný režim

Vytvářejte štítky pro obecné účely pomocí obecného režimu.

Vodorovně



Vertikální



1. Stiskněte .
2. Stisknutím \uparrow , \downarrow , \leftarrow nebo \rightarrow zvolte požadovanou možnost a poté stiskněte **OK**.

Možnost	Popis
Délka štítku (PT-E310BT)	Vyberte délku vytištěného štítku. Autom., 25-999 mm
Délka štítku (PT-E510/PT-E560BT)	Vyberte délku vytištěného štítku. Autom., 10-999 mm
Orientace	Vyberte orientaci textu (vodorovná nebo svislá).

3. Zadejte požadovaný text.

4. Stiskněte .



Související informace

- [Vytváření aplikace pro tvorbu štítku](#)

Režim panelového štítku

Vytvářejte identifikační štítky pro různé panelové štítky pomocí režimu panelového štítku. Při tisku v tomto režimu má každý blok textu stejnou velikost a je rozmístěn rovnoměrně.

1 blok

D-A10

3 bloky

D-A10 D-A11 D-A12

1. Stiskněte .
2. Stisknutím ▲, ▼, ◀ nebo ▶ zvolte požadovanou možnost a poté stiskněte **OK**.

Možnost	Popis
Délka štítku (PT-E310BT)	Vyberte délku vytištěného štítku. 25-999 mm
Délka štítku (PT-E510/PT-E560BT)	Vyberte délku vytištěného štítku. 10-999 mm
Počet bloků	Výběr počtu bloků (až 5).
Orientace	Vyberte orientaci textu (vodorovná nebo svislá).

3. Zadejte požadovaný text.
4. Stiskněte .



Související informace

- [Vytváření aplikace pro tvorbu štítku](#)

Režim pro ovinutí kabelů

Vytvářejte štítky, které chcete omotat kolem kabelu nebo vodiče pomocí režimu pro ovinutí kabelů. V režimu pro ovinutí kabelů je text vytištěn tak, jak je znázorněno, takže po zabalení lze štítek číst ze všech úhlů.

Vlastní

2A-C14
2A-C14
2A-C14
2A-C14
2A-C14
2A-C14
2A-C14

Otoč 90

2A-C14
2A-C14
2A-C14
2A-C14

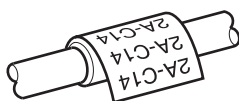

- (PT-E310BT) Pro štítky pro ovinutí okolo kabelu doporučujeme použít flexibilní identifikační pásku.
(PT-E510/PT-E560BT) Pro štítky pro ovinutí okolo kabelu doporučujeme používat flexibilní identifikační pásku nebo samolaminovací pásku.
- Flexibilní identifikační pásku není určena pro použití jako elektrická izolace. Při omotávání štítků flexibilní identifikační páskou kolem předmětů by měl být průměr předmětu (1) minimálně 3 mm. Překrývající se konce štítku nebo praporku (2) by měly dosahovat minimálně 5 mm.

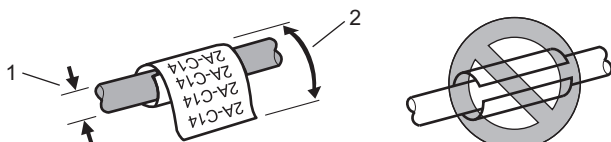

1. Stiskněte .
2. Stisknutím **▲**, **▼**, **◀** nebo **▶** zvolte požadovanou možnost a poté stiskněte **OK**.

Možnost	Popis
JEDNOTKA	Vyberte jednu z následujících jednotek měření: Prům (Ø) (Vlastní průměr), Délka (Vlastní délka), CAT5/6, CAT6A, COAX, AWG, Otoč 90 (Otoč 90°)
Hodnota	Dostupné hodnoty se liší v závislosti na vybraných měrných jednotkách.
Opakovat	Opakujte zadaný text, aby se vytiskl tolikrát, kolikrát je třeba.
Cross-ID	Toto nastavení vyberte při vytváření štítků typu Cross-ID. ▶▶ Související informace

3. Zadejte požadovaný text.

4. Stiskněte .



Související informace

- [Vytváření aplikace pro tvorbu štítku](#)

Související témata:

- [Vytvoření Cross-ID štítku](#)
- [Vytváření štítků pomocí speciálních pásek pro omotávání kabelů](#)

Režim pro označování kabelů

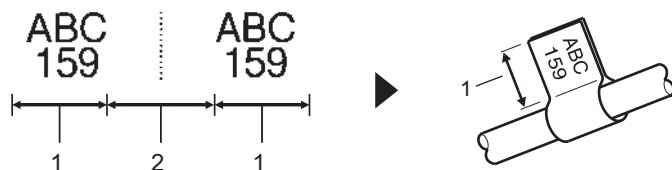

Pomocí režimu pro označování kabelů vytvořte štítky, které budou omotané kolem kabelu nebo vodiče a slepené dohromady tak, aby konce štítků tvořily praporek. V režimu pro označování kabelů je text vytištěn na obou koncích štítku a uprostřed je ponecháno prázdné místo, které je ovinuté kolem kabelu.



1. Délka praporku
2. Obvod kabelu

Pro štítky na označení kabelu doporučujeme používat flexibilní identifikační pásku.

1. Stiskněte .
2. Stisknutím ▲, ▼, ◀ nebo ▶ zvolte požadovanou možnost a poté stiskněte **OK**.

Možnost	Popis
Rozvržení	Vyberte požadované rozvržení:  Na každém bloku je vytištěn stejný text.  Na každém bloku jsou vytištěny dva různé texty.
Délka označ. (PT-E310BT)	Vyberte délku praporku pro výtisk. 15-200 mm
Délka označení (PT-E510/PT-E560BT)	Vyberte délku praporku pro výtisk. 10-200 mm
Průměr kabelu	Vyberte průměr kabelu. 3-90 mm
Orientace	Vyberte orientaci textu (vodorovná nebo svislá).
Cross-ID	Toto nastavení vyberte při vytváření štítků typu Cross-ID. >> <i>Související informace</i>

3. Zadejte požadovaný text.
4. Stiskněte .

Související informace

- [Vytváření aplikace pro tvorbu štítku](#)

Související témata:

- [Vytvoření Cross-ID štítku](#)

Režim zásuvného panelu

Vytvářejte štítky pro identifikaci různých typů panelů pomocí režimu zásuvného panelu.

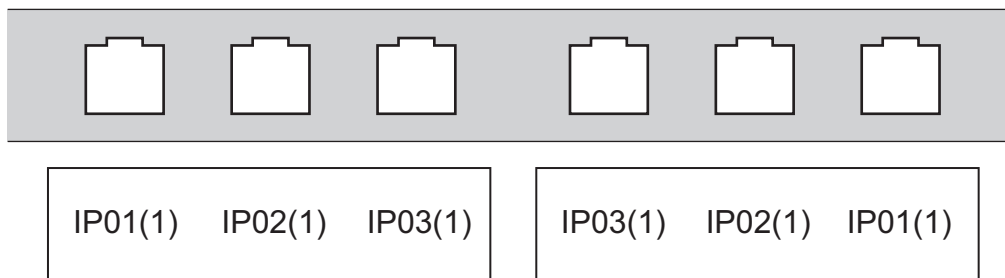

1. Stiskněte .
2. Stisknutím ▲, ▼, ◀ nebo ▶ zvolte požadovanou možnost a poté stiskněte **OK**.

Možnost	Popis
Délka bloku	Výběr délky bloku. 5-300 mm
Počet bloků	Výběr počtu bloků (až 99).
Oddělovač	Výběr rozvržení separační podložky: Zaškrtnutí, Pomlčka, Čára, Tučně, Rámeček, Žádný
Orientace	Vyberte orientaci textu (0°, 90°, 180°, 270°).
Obráceně	Vytiskne bloky v obráceném pořadí.
Pokročilé	Upraví délky bloků nezávisle.
Bez okrajů	Nastaví okraje obou konců každého štítku na 0 mm.

3. Zadejte požadovaný text.
4. Stiskněte .



Související informace

- [Vytváření aplikace pro tvorbu štítku](#)

Režim svorkovnice

Vytvářejte štítky k identifikaci typu elektrického připojení, které se často používá v telefonii, pomocí režimu svorkovnice (děrovací blok).

B01	B02	B03	B04	B05	B06
B07	B08	B09	B10	B11	B12

1	3	5	7	9	11	13	15	17	19	21	23
25	28	32	36	40	44	48					

- (PT-E310BT) V každém bloku lze zadat až 2 řádky.
- (PT-E510/PT-E560BT) V každém bloku lze zadat až 3 řádky.

1. Stiskněte .
2. Stisknutím ▲, ▼, ◀ nebo ▶ zvolte požadovanou možnost a poté stiskněte **OK**.

Možnost	Popis
Šířka modulu	Výběr šířky modulu. 50-300 mm
Typ bloku	Výběr typu času: 2 páry, 3 páry, 4 páry, 5 párů, Prázd.
Typ číslování	Výběr typu sekvence: Žádný, Vodorovná, Páteř
Počát. hodnota	Výběr počáteční hodnoty (až 99 999).

3. Zadejte požadovaný text.

4. Stiskněte .



Související informace

- [Vytváření aplikace pro tvorbu štítku](#)

Vytváření štítků pomocí speciálních pásek pro omotávání kabelů

- Teplotně smršťovací trubička
- Samolaminovací páska

Teplotně smršťovací trubička

Když vložíte kazetu s teplotně smršťovací trubičkou do tiskárny a poté stisknete libovolnou klávesu typu aplikace pro tvorbu štítků, na LCD displeji se zobrazí obrazovka s nastavením teplotně smršťovací trubičky.

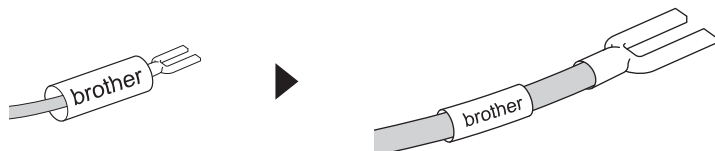

1. Stisknutím ▲, ▼, ◀ nebo ▶ zvolte požadovanou možnost a poté stiskněte **OK**.

Možnost	Popis
Délka štítku	Vyberte délku vytištěného štítku. 25-999 mm
Cross-ID	Toto nastavení vyberte při vytváření štítků typu Cross-ID. >> <i>Související informace</i>

2. Zadejte požadovaný text.

3. Stiskněte .

Související informace

- [Vytváření štítků pomocí speciálních pásek pro omotávání kabelů](#)

Související témata:

- [Vytvoření Cross-ID štítku](#)

Samolaminovací páska

Související modely: PT-E510/PT-E560BT

Když vložíte kazetu se samolaminovací páskou do tiskárny a poté stisknete libovolnou klávesu typu aplikace tvorbu štítků, na LCD displeji se zobrazí obrazovka s nastavením pro samolaminovací pásku.

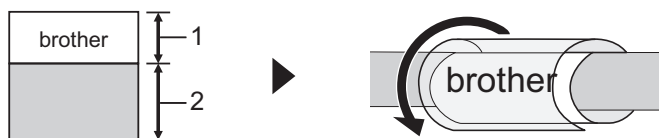

1. Tisková oblast
2. Oblast laminace

1. Stisknutím ▲, ▼, ◀ nebo ▶ zvolte požadovanou možnost a poté stiskněte **OK**.

Možnost	Popis
Délka štítku	Vyberte délku vytištěného štítku. 15-300 mm
Vert.vyrovnění	Úprava svislé polohy textu.
Cross-ID	Toto nastavení vyberte při vytváření štítků typu Cross-ID. >> <i>Související informace</i>

2. Zadejte požadovaný text.

3. Stiskněte .

Související informace

- [Vytváření štítků pomocí speciálních pásek pro omotávání kabelů](#)

Související témata:

- [Vytvoření Cross-ID štítku](#)

Vytvoření Cross-ID štítku

Funkci [Cross-ID] použijte k tisku štítků s obráceným pořadím textu.

- 1řádkový Cross-ID štítek**

Když do textu vložíte spouštěcí znak („/“ nebo „\“), štítek se vytiskne v obráceném pořadí (viz příklad).

1 řádek (pomocí režimu pro označování kabelů)

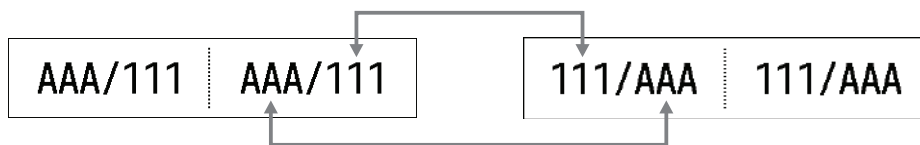

- Víceřádkový Cross-ID štítek**

Když zadáte více řádků textu, každý řádek se obrátí (viz příklady).

2 řádky (pomocí režimu pro označování kabelů)

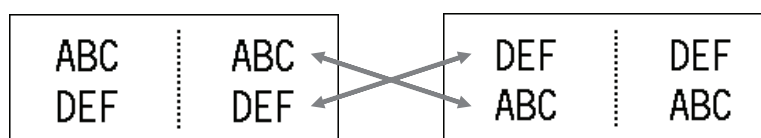

5 řádků (pomocí režimu pro označování kabelů)

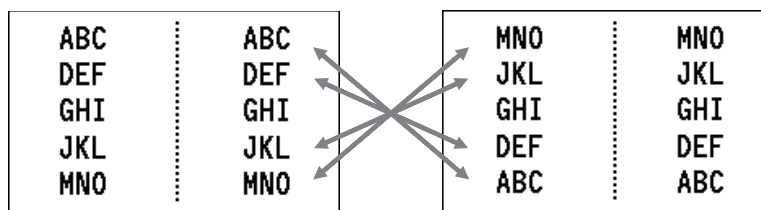

1. Stiskněte tlačítko  nebo .
2. Stisknutím tlačítka ▲ nebo ▼ vyberte [Cross-ID].
3. Stisknutím ◀ nebo ▶ zvolte požadovanou možnost a poté stiskněte **OK**.

Možnost	Popis
Vyp.	Zakáže nastavení pro Cross-ID štítky.
Pár	Vytiskne více serializovaných Cross-ID štítků v každém páru.
Skupina	Vytiskne více serializovaných Cross-ID štítků v každé skupině.



Při tisku jednoho Cross-ID štítku je výsledek tisku stejný bez ohledu na to, zda vyberete možnost [Pár], nebo [Skupina].

4. Zadejte požadovaný text.
5. V případě potřeby zvolte možnost nastavení Serializace.
6. Stiskněte .



Související informace

- [Vytváření aplikace pro tvorbu štítku](#)

Související témata:

- [Vytváření serializovaných štítků](#)

Vytváření štítků s čárovým kódem

- [Vytváření a tisk čárových kódů](#)
- [Úprava nebo odstranění čárového kódu a dat čárového kódu](#)

Vytváření a tisk čárových kódů

Tiskárna štítků není určena výhradně k vytváření štítků s čárovým kódem. Vždy se ujistěte, že jsou štítky s čárovým kódem čitelné čtečkou čárových kódů.

Pro dosažení nejlepších výsledků tiskněte štítky s čárovým kódem černou barvou na bílou pásku. Některé čtečky čárových kódů nemusí být schopny přečíst štítky s čárovým kódem vytvořené pomocí barevné nebo barvonosné pásky.

Na jeden štítek můžete vytisknout až 5 čárových kódů.





POZNÁMKA

- Počet znaků nebo řádků, které můžete přidat, závisí na šířce pásky.
- Nastavení [Velký] použijte pro [Šířka] nebo [Velikost] vždy, kdy je to možné. Některé čtečky čárových kódů nemusí být schopny přečíst štítky s čárovým kódem vytvořené pomocí nastavení [Malý].
- Kontinuální tisk velkého počtu štítků s čárovými kódy může vést k přehřátí tiskové hlavy, což může ovlivnit kvalitu tisku.
- Symboly jsou dostupné pro protokoly CODE39, CODE128, CODABAR a GS1-128.
- Atribut „C.Digit“ (Kontr.čísł.) je dostupný pro protokoly CODE39, I-2/5 a CODABAR.



>> [PT-E310BT](#)

>> [PT-E510/PT-E560BT](#)

PT-E310BT

1. Stiskněte tlačítko  a poté .
2. Stisknutím ▲, ▼, ◀ nebo ▶ vyberte atribut a pak stiskněte **OK**.
Více informací >> [Související informace](#)
3. Zadejte data čárového kódu.
4. Pro výběr znaku stiskněte  a poté . Stisknutím ▲ nebo ▼ zvolte požadovaný znak a poté stiskněte **OK**.
5. Stiskněte **OK**.

PT-E510/PT-E560BT

1. Stiskněte .
2. Stisknutím ▲, ▼, ◀ nebo ▶ vyberte atribut a pak stiskněte **OK**.
Více informací >> [Související informace](#)
3. Zadejte data čárového kódu.
4. Pro výběr znaku stiskněte . Stisknutím ▲ nebo ▼ zvolte požadovaný znak a poté stiskněte **OK**.
5. Stiskněte **OK**.

Související informace

- [Vytváření štítků s čárovým kódem](#)
 - [Volby čárového kódu](#)

Volby čárového kódu

Protokol	Atribut	Hodnota
CODE39, CODE128, EAN-8, EAN-13, GS1-128 (UCC/EAN-128), UPC-A, UPC-E, I-2/5 (ITF), CODABAR	Šířka	Malý, Velký
	Pod.č. (Znaky vytištěné pod čárovým kódem)	Zap., Vyp.
	C.Digit (Kontr.čísl.)	Vyp., Zap. (K dispozici pouze pro protokoly CODE39, I-2/5 a CODABAR)
QR kód	Model	Model 1, Model 2, Mikro
	Velikost	Malý, M Malý, Střední, M Velký, Velký
	Úroveň ECC	7%, 15%, 25%, 30%
Datová matice	Model	Čtverec, Obdel. (Pravouhly)
	Velikost	Malý, M Malý, Střední, M Velký, Velký

Volby speciálních znaků

CODE39

Zvláštní znak
—
.
(SPACE)
\$
/
+
%

CODABAR

Zvláštní znak
—
\$
:
/
.

Zvláštní znak
+

CODE128, GS1-128 (UCC / EAN-128), QR kód, Datová matice

Zvláštní znak			
(SPACE)	!	"	#
\$	%	&	'
()	*	+
,	-	.	/
:	;	<	=
>	?	@	[
\]	^	_
NUL	·	SOH	STX
ETX	EOT	ENQ	ACK
BEL	BS	HT	LF
VT	FF	CR	SO
SI	DLE	DC1	DC2
DC3	DC4	NAK	SYN
ETB	CAN	EM	SUB
ESC	{	FS	
GS	}	RS	~
US	DEL	FNC3 ¹	FNC2 ¹
FNC4 ¹	FNC1 ¹		

¹ Není dostupné pro QR kód nebo datovou matici.



Související informace

- [Vytváření a tisk čárových kódů](#)

Úprava nebo odstranění čárového kódu a dat čárového kódu

>> [Odstranění čárového kódu ze štítku](#)

>> [Úprava dat čárového kódu](#)

Odstranění čárového kódu ze štítku



1. Umístěte kurzor napravo od čárového kódu na obrazovce pro zadávání údajů.
2. Stiskněte .

Úprava dat čárového kódu

>> [PT-E310BT](#)

>> [PT-E510/PT-E560BT](#)

PT-E310BT

1. Chcete-li upravit atributy čárového kódu a data čárového kódu, umístěte kurzor vlevo od čárového kódu na obrazovce pro zadávání údajů.
2. Stiskněte tlačítko  a poté .

Na LCD displeji se zobrazí obrazovka Nastavení čárového kódu.

PT-E510/PT-E560BT

1. Chcete-li upravit atributy čárového kódu a data čárového kódu, umístěte kurzor vlevo od čárového kódu na obrazovce pro zadávání údajů.
2. Stiskněte .

Na LCD displeji se zobrazí obrazovka Nastavení čárového kódu.

Související informace

- [Vytváření štítků s čárovým kódem](#)

Vytváření serializovaných štítků

- Serializace – možnosti
- Vytvářejte štítky s jedním serializovaným rozsahem
- Vytvářejte štítky se dvěma serializovanými rozsahy
- Vytváření pokročilých serializovaných štítků

Serializace – možnosti

Možnost	Popis
Čítač	Výběr počtu štítků, které chcete vytvořit.
Po přírůstcích	Výběr hodnoty přírůstku pro číslo nebo písmeno.
Typ	Výběr typu serializace. Podrobnosti viz příklady níže.



- V možnosti [Typ] vyberte [Norm.], [Osmi], [Deset] nebo [Hex].
- [Osmi], [Deset] a [Hex] nejsou dostupné pro čárové kódy.
- Postupné změny čísel nebo písmen na základě vybrané možnosti [Typ]:

[Norm.]

- 0 1 2 3 4 5 6 7 8 9 10 11 12 13 14 15 16 17 18 19 20 21 ...

- a b c d e f g h i j k l m n o p q r s t u v w x y z

- A B C D E F G H I J K L M N O P Q R S T U V W X Y Z

[Osmi]

0 1 2 3 4 5 6 7 **10** 11 12 13 14 15 16 17 **20** 21 ...

[Deset]

0 1 2 3 4 5 6 7 8 9 **10** 11 12 13 14 15 16 17 18 19 **20** 21 ...

[Hex]

- 0 1 2 3 4 5 6 7 8 9 a b c d e f **10** 11 12 13 14 15 16 17 18 19
1a 1b 1c 1d 1e 1f **20** 21 ...

- 0 1 2 3 4 5 6 7 8 9 A B C D E F **10** 11 12 13 14 15 16 17 18 19
1A 1B 1C 1D 1E 1F **20** 21 ...



Související informace

- [Vytváření serializovaných štítků](#)

Vytvářejte štítky s jedním serializovaným rozsahem

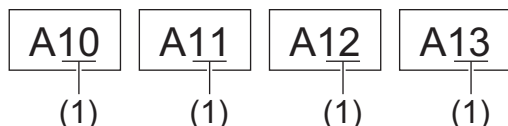

Vytvářejte štítky s jedním serializovaným rozsahem zadáním pouze jednoho textu vzoru (viz obrázek).

- **Zadání textového vzoru:** A10
- **Serializovaný rozsah:** (1)
- **Výsledek tisku štítku:**



- >> PT-E310BT
- >> PT-E510/PT-E560BT

PT-E310BT

1. Pomocí klávesnice zadejte „A10“.
2. Stiskněte tlačítko  a poté .
3. Umístěte kurzor nalevo od prvního znaku v rozsahu, který chcete serializovat, a poté stiskněte **OK**.

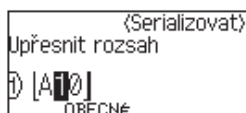

4. Stisknutím ◀ nebo ▶ vyberte poslední znak v rozsahu, který chcete serializovat, a poté stiskněte **OK**.

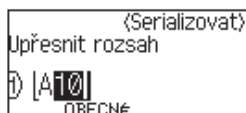

5. Stisknutím ▲, ▼, ◀ nebo ▶ nastavte následující parametry (pro tento příklad):
 - V nabídce [Čítač] nastavte možnost „4“.
 - V nabídce [Po přírůstcích] nastavte možnost „1“.
 - Vyberte [Norm.] z nabídky [Typ].

Jakmile je všechny nastavíte, stiskněte **OK**.

6. Stiskněte .

Jako možnost tisku můžete vybrat [Vše], [Aktuální] nebo [Rozsah].

PT-E510/PT-E560BT

1. Pomocí klávesnice zadejte „A10“.
2. Stiskněte .

3. Umístěte kurzor nalevo od prvního znaku v rozsahu, který chcete serializovat, a poté stiskněte **OK**.

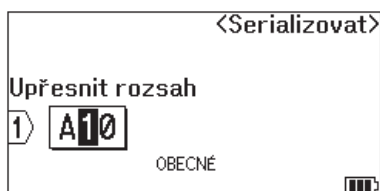

4. Stisknutím ◀ nebo ▶ vyberte poslední znak v rozsahu, který chcete serializovat, a poté stiskněte **OK**.

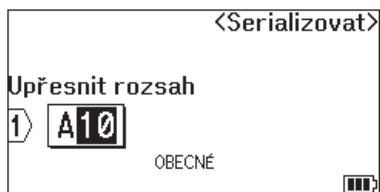

5. Stisknutím ▲, ▼, ◀ nebo ▶ nastavte následující parametry (pro tento příklad):

- V nabídce [Čítač] nastavte možnost „4“.
- V nabídce [Po přírůstcích] nastavte možnost „1“.
- Vyberte [Norm.] z nabídky [Typ].

Jakmile je všechny nastavíte, stiskněte **OK**.

6. Stiskněte .

Jako možnost tisku můžete vybrat [Vše], [Aktuální] nebo [Rozsah].



Související informace

- [Vytváření serializovaných štítků](#)

Související témata:

- [Serializace – možnosti](#)

Vytvářejte štítky se dvěma serializovanými rozsahy

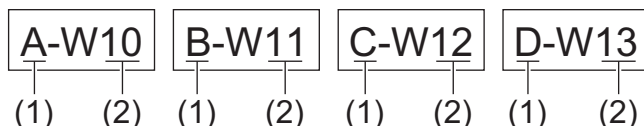

Vytvářejte štítky se dvěma serializovanými rozsahy zadáním pouze jednoho textu vzoru (viz obrázek).

- **Zadání textového vzoru:** A-W10
- **Serializovaný rozsah:** (1) a (2)
- **Výsledek tisku štítku:**



- >> [PT-E310BT](#)
- >> [PT-E510/PT-E560BT](#)

PT-E310BT

1. Pomocí klávesnice zadejte „A-W10“.
2. Stiskněte tlačítko  a poté .
3. Stisknutím tlačítka ▲ nebo ▼ vyberte možnost [Současné] a poté stiskněte tlačítko **OK**.
4. Zadejte první rozsah (1), který chcete serializovat.
 - a. Umístěte kurzor nalevo od prvního znaku v rozsahu a poté stiskněte **OK**.
 - b. Stisknutím ◀ nebo ▶ vyberte poslední znak v rozsahu a poté stiskněte **OK**.

(Pro (1) v tomto příkladu umístěte kurzor nalevo od „A“ a dvakrát stiskněte tlačítko **OK**, protože první a poslední znak je shodný.)

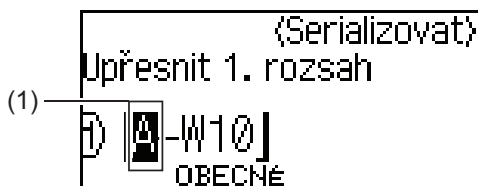

5. Opakováním předchozího kroku specifikujte druhý rozsah (2), který chcete serializovat.

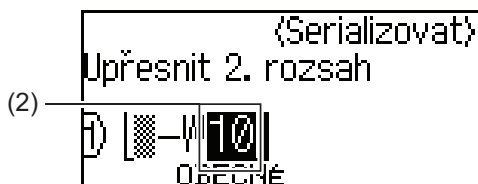

6. Stisknutím ▲, ▼, ◀ nebo ▶ nastavte následující parametry (pro tento příklad):
 - V nabídce [Čítač] nastavte možnost „4“.
 - V nabídce [Po přírůstcích] nastavte možnost „1“.
 - Vyberte [Norm.] z nabídky [Typ].

Jakmile je všechny nastavíte, stiskněte **OK**.

7. Stiskněte .

Jako možnost tisku můžete vybrat [Vše], [Aktuální] nebo [Rozsah].

1. Pomocí klávesnice zadejte „A-W10“.
2. Stiskněte .
3. Stisknutím tlačítka ▲ nebo ▼ vyberte možnost [Současné] a poté stiskněte tlačítko **OK**.
4. Zadejte první rozsah (1), který chcete serializovat.
 - a. Umístěte kurzor nalevo od prvního znaku v rozsahu a poté stiskněte **OK**.
 - b. Stisknutím ◀ nebo ▶ vyberte poslední znak v rozsahu a poté stiskněte **OK**.(Pro (1) v tomto příkladu umístěte kurzor nalevo od „A“ a dvakrát stiskněte tlačítko **OK**, protože první a poslední znak je shodný.)

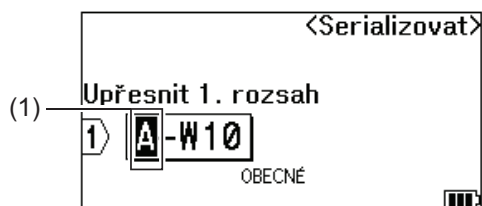

5. Opakováním předchozího kroku specifikujte druhý rozsah (2), který chcete serializovat.

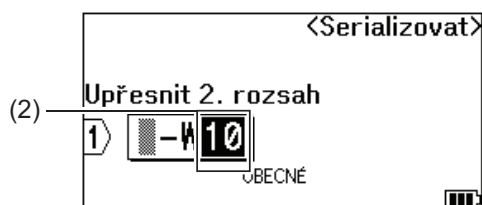

6. Stisknutím ▲, ▼, ◀ nebo ▶ nastavte následující parametry (pro tento příklad):
 - V nabídce [Čítač] nastavte možnost „4“.
 - V nabídce [Po přírůstcích] nastavte možnost „1“.
 - Vyberte [Norm.] z nabídky [Typ].Jakmile je všechny nastavíte, stiskněte **OK**.

7. Stiskněte .

Jako možnost tisku můžete vybrat [Vše], [Aktuální] nebo [Rozsah].

Související informace

- [Vytváření serializovaných štítků](#)

Související témata:

- [Serializace – možnosti](#)

Vytváření pokročilých serializovaných štítků





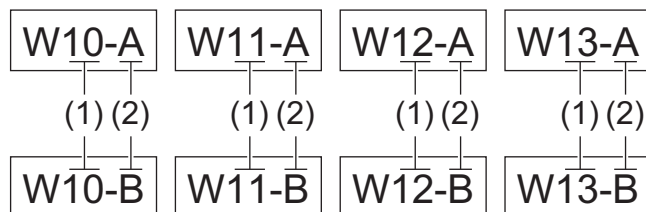

Vytvářejte pokročilé štítky se dvěma serializovanými rozsahy štítků zadáním vzoru textu (viz obrázek).

- **Zadávání textového vzoru:** W10-A
- **Serializovaný rozsah:** (1) a (2)
- **Výsledek tisku štítku:**







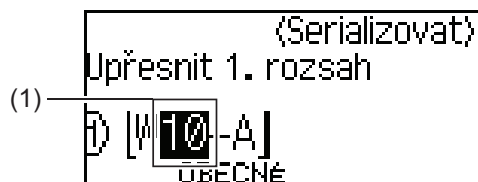

>> [PT-E310BT](#)
>> [PT-E510/PT-E560BT](#)

PT-E310BT

1. Pomocí klávesnice zadejte „W10-A“.
2. Stiskněte tlačítko  a poté .
3. Stisknutím  nebo  vyberte [Pokročilé] a potom stiskněte tlačítko **OK**.
4. Zadejte první rozsah (1), který chcete serializovat, a poté vyberte počet a přírůstek pro první rozsah.
 - a. Umístěte kurzor nalevo od prvního znaku v rozsahu a poté stiskněte **OK**.
 - b. Stisknutím  nebo  vyberte poslední znak v rozsahu a poté stiskněte **OK**.



- c. Stisknutím , ,  nebo  nastavte následující parametry (pro tento příklad):
 - V nabídce [Čítač] nastavte možnost „4“.
 - V nabídce [Po přírůstcích] nastavte možnost „1“.
 - Vyberte [Norm.] z nabídky [Typ].Jakmile je všechny nastavíte, stiskněte **OK**.
5. Zadejte druhý rozsah (2), který chcete serializovat, a poté vyberte počet a přírůstek pro druhý rozsah.
 - a. Umístěte kurzor nalevo od prvního znaku v rozsahu a poté stiskněte **OK**.
 - b. Stisknutím  nebo  vyberte poslední znak v rozsahu a poté stiskněte **OK**.
(Pro (2) v tomto příkladu umístěte kurzor nalevo od „A“ a dvakrát stiskněte tlačítko **OK**, protože první a poslední znak je shodný.)

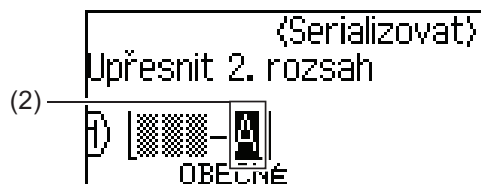

c. Stisknutím ▲, ▼, ◀ nebo ▶ nastavte následující parametry (pro tento příklad):

- V nabídce [Čítač] nastavte možnost „2“.
 - V nabídce [Po přírůstcích] nastavte možnost „1“.
 - Vyberte [Norm.] z nabídky [Typ].
- Jakmile je všechny nastavíte, stiskněte **OK**.

6. Stiskněte .

Jako možnost tisku můžete vybrat [Vše], [Aktuální] nebo [Rozsah].

PT-E510/PT-E560BT

1. Pomocí klávesnice zadejte „W10-A“.

2. Stiskněte .

3. Stisknutím ▲ nebo ▼ vyberte [Pokročilé] a potom stiskněte tlačítko **OK**.

4. Zadejte první rozsah (1), který chcete serializovat, a poté vyberte počet a přírůstek pro první rozsah.

- a. Umístěte kurzor nalevo od prvního znaku v rozsahu a poté stiskněte **OK**.
- b. Stisknutím ◀ nebo ▶ vyberte poslední znak v rozsahu a poté stiskněte **OK**.

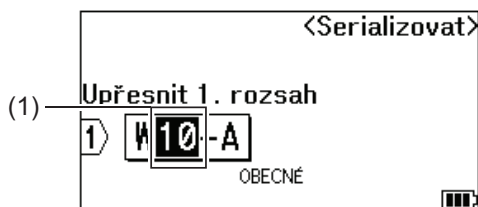

c. Stisknutím ▲, ▼, ◀ nebo ▶ nastavte následující parametry (pro tento příklad):

- V nabídce [Čítač] nastavte možnost „4“.
 - V nabídce [Po přírůstcích] nastavte možnost „1“.
 - Vyberte [Norm.] z nabídky [Typ].
- Jakmile je všechny nastavíte, stiskněte **OK**.

5. Zadejte druhý rozsah (2), který chcete serializovat, a poté vyberte počet a přírůstek pro druhý rozsah.

- a. Umístěte kurzor nalevo od prvního znaku v rozsahu a poté stiskněte **OK**.
- b. Stisknutím ◀ nebo ▶ vyberte poslední znak v rozsahu a poté stiskněte **OK**.

(Pro (2) v tomto příkladu umístěte kurzor nalevo od „A“ a dvakrát stiskněte tlačítko **OK**, protože první a poslední znak je shodný.)

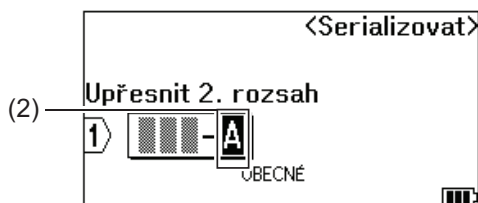

c. Stisknutím ▲, ▼, ◀ nebo ▶ nastavte následující parametry (pro tento příklad):

- V nabídce [Čítač] nastavte možnost „2“.
 - V nabídce [Po přírůstcích] nastavte možnost „1“.
 - Vyberte [Norm.] z nabídky [Typ].
- Jakmile je všechny nastavíte, stiskněte **OK**.

6. Stiskněte .

Jako možnost tisku můžete vybrat [Vše], [Aktuální] nebo [Rozsah].



Související informace

- [Vytváření serializovaných štítků](#)

Související témata:



- [Serializace – možnosti](#)
-

Tisk štítků

- [Náhled štítků](#)
- [Tisk štítků](#)
- [Vyberte možnost řezu \(PT-E310BT\)](#)
- [Vyberte možnost řezu \(PT-E510/PT-E560BT\)](#)
- [Tisk přenesených šablon](#)
- [Tisk dat přenesené databáze](#)

Náhled štítků

Před tiskem si můžete štítky prohlédnout a ujistit se, že jsou správné.

1. Stiskněte .
2. Proveďte jednu z následujících akcí:
 - Stisknutím tlačítek ◀, ▶, ▲ nebo ▼ posunete náhled doleva, doprava, nahoru nebo dolů.
 - Stisknutím  přiblížíte nebo oddálíte náhled.
 - Stisknutím tlačítek  a ◀, ▶, ▲ nebo ▼ můžete přeskočit přímo na levý, pravý, horní nebo dolní okraj.



Související informace

- [Tisk štítků](#)



Tisk štítků

(PT-E310BT) Chcete-li štítek odstříhnout, stiskněte páčku odstříhu v levém horním rohu tiskárny štítků.

- (PT-E310BT) Abyste zabránili poškození pásky, nestlačujte páčku odstříhu, dokud se na LCD displeji zobrazuje zpráva [Tisk. Kopie] nebo [Posuv pásky. Čekejte.].
- Netahejte za štítek, když vychází z výstupní štěrbině pásky. Vytáhli byste barvonosnou pásky spolu s podkladovou páskou a páska by se již nedala používat.
- Během tisku neblokujte výstupní štěrbinu pásky. Mohlo by to způsobit zaseknutí pásky.

1. Po vytvoření štítku stiskněte tlačítko .
2. Pokud tisknete serializované štítky, pomocí kláves ▲ a ▼ určete štítky, které chcete vytisknout, a vyberte možnost na LCD displeji.

Možnost	Popis
Vše	Vytiskne všechny štítky.
Aktuální	Vytiskne štítek, na kterém je umístěn kurzor.
Rozsah	Zadání prvního a posledního štítku, které se mají vytisknout.

3. Chcete-li změnit další možnosti tisku, stiskněte  a poté .

POZNÁMKA



- Při tisku více štítků se po vytištění každého štítku zobrazí potvrzovací zpráva.
(PT-E510/PT-E560BT) Chcete-li tuto potvrzovací zprávu zakázat, postupujte následovně:
 - a. Stiskněte **Menu**.
 - b. Stisknutím ▲ nebo ▼ zobrazte [Pauza odstříhu] a pak stiskněte **OK**.
 - c. Stisknutím ▲ nebo ▼ vyberte [Vyp.] a potom stiskněte tlačítko **OK**.
- Pokud se vybijí baterie a tisková úloha se zastaví, můžete v tisku pokračovat podle následujících kroků (neplatí v případě připojení přes USB nebo Bluetooth):
 - a. Plně nabijte akumulátor, zapněte tiskárnu a stiskněte .
 - b. Postupujte podle pokynů na LCD displeji, vyberte rozsah stránek a pokračujte v tisku.



Související informace

- [Tisk štítků](#)
 - [Možnosti tisku](#)

Možnosti tisku

Chcete-li změnit možnosti tisku, stiskněte  a poté .

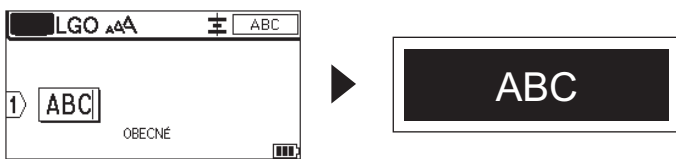
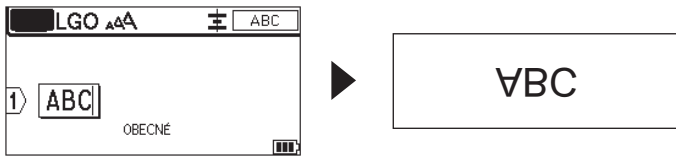
Možnost	Popis	
Kopíí	Výběr počtu kopií (1-99).	
Strana	Vše	Když tisknete serializované štítky, vytisknete všechny štítky.
	Aktuální	Když tisknete serializované štítky, vytisknete pouze ten štítek, na kterém je umístěný kurzor.
	Rozsah	Když tisknete serializované štítky, zadejte první a poslední štítek, které se mají vytisknout.
Pořadí	Když tisknete více kopií serializovaných štítků, tisknete je v seřazeném nebo skládaném pořadí.	
Invertovat	Invertuje barvu znaku a barvu na štítku. 	
Zrcadl.	Použije se průhledná páska, aby byly štítky správně čitelné z opačné strany, pokud jsou připevněné na sklo, okna nebo jiné průhledné povrchy. 	



Související informace



- [Tisk štítků](#)

Vyberte možnost řezu (PT-E310BT)

Související modely: PT-E310BT

1. Stiskněte .
2. Stisknutím tlačítka ▲ nebo ▼ zobrazíte [Volby ořez]. Poté stiskněte tlačítko ◀ nebo ▶ a vyberte požadovanou možnost.

V níže uvedené tabulce tyto vizuální vzory představují části vašeho štítku (viz sloupec *Příklad*).

	Tisková oblast
	Okraj
	Okraj laminování

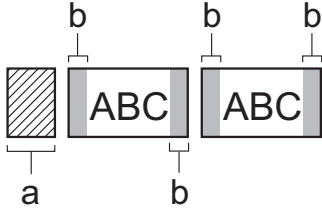
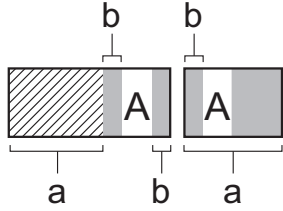
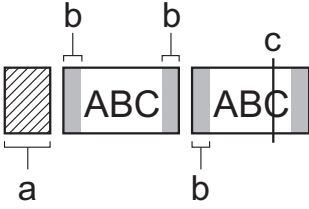
Nastavení	Popis	Příklad
Malý okraj	Páska se automaticky podává v délce 23 mm. Poté se tiskne každý štítek, přičemž před a za textem zůstane 2 mm okraj.	<ul style="list-style-type: none"> • Pokud je délka každého štítku přibližně 23 mm nebo více  <ol style="list-style-type: none"> a. Přibližně 23 mm b. 2 mm • Pokud je délka každého štítku přibližně 23 mm nebo méně  <ol style="list-style-type: none"> a. Přibližně 23 mm b. 2 mm
Spojit	<ul style="list-style-type: none"> • Toto nastavení vyberte při tisku několika štítků s minimálními okraji. • Nejprve se vytiskne okraj 23 mm a poté se vytiskne každý štítek, přičemž před a za textem zůstane okraj 2 mm. • Před použitím odštíhu pásky posuňte pásku, jinak může dojít k odříznutí části textu. Nepokoušejte se pásku vytáhnout, mohlo by dojít k poškození kazety s páskou. 	 <ol style="list-style-type: none"> a. Přibližně 23 mm b. 2 mm c. Poloha pro zastavení pásky

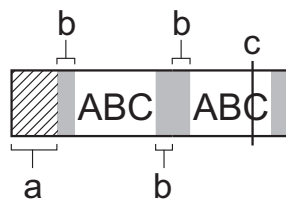
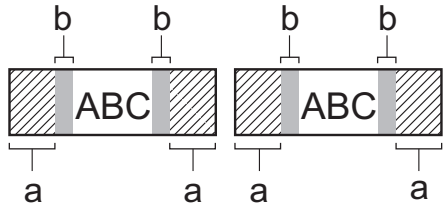
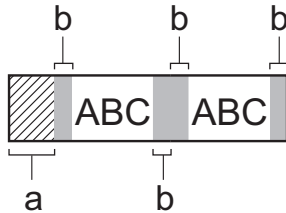
Nastavení	Popis	Příklad
Bez ořezu	<ul style="list-style-type: none"> Toto nastavení vyberte při tisku více kopií štítků nebo při použití teplotně smršťovací trubičky nebo jiných pásek, které nelze odstříhnout pomocí odstříhu pásky a místo toho se musí odstříhnout nůžkami. Před použitím odstříhu pásky posuňte pásku, jinak může dojít k odříznutí části textu. Nepokoušejte se pásku vytáhnout, mohlo by dojít k poškození kazety s páskou. Používáte-li pásky, které nelze odstříhnout pomocí odstříhu pásky, vyjměte po tisku kazetu s páskou a pomocí nůžek pásku odstříhněte. 	 <p>a. Přibližně 23 mm b. 2 mm c. Poloha pro zastavení pásky</p>
Široký okraj	Celkový okraj (okraj laminování + okraj štítku) je 25 mm na každé straně štítku.	 <p>a. Přibližně 23 mm b. 2 mm</p>
Spec. páska	<ul style="list-style-type: none"> Toto nastavení vyberte, pokud používáte jakoukoli speciální pásku. Při použití látkových zažehlovacích pásek nebo teplotně smršťovacích trubiček vyberte Spec. páska v Volby ořez před tiskem. Po vytištění vyjměte kazetu s páskou z tiskárny štítků a pásku odstříhněte nůžkami. 	 <p>a. Přibližně 23 mm b. 2 mm</p>

3. Stiskněte **OK**.



- Pokud volbu stříhu nastavíte na hodnotu [Bez ořezu] nebo [Spojit], po vytištění posledního štítku se nastaví doprostřed tiskové oblasti. Když se na LCD objeví [Začít posuv?], stiskněte **OK** za účelem podání pásky. Stisknutím **Esc** se vrátíte do okna pro zadávání textu.
- Pokud volbu stříhu nastavíte na [Široký okraj], [Malý okraj] nebo [Spojit], po tisku se objeví zpráva [Odstříhnout pásku nebo pokračovat stisknutím Enter.] a tiskárna štítků přejde do režimu pauzy stříhu.



Související informace

- [Tisk štítků](#)

Vyberte možnost řezu (PT-E510/PT-E560BT)

Související modely: PT-E510/PT-E560BT

1. Stiskněte **Menu**.
2. Stisknutím tlačítka ▲ nebo ▼ vyberte možnost [Volby ořez] a poté stiskněte tlačítko **OK**.
3. Stisknutím tlačítka ▲ nebo ▼ vyberte požadovanou volbu.

Ne	Příklad	Úplný odstřih	Nastřihnoutí vrchní vrstvy	Řetězení
1		Ne	Ano	Ne
2		Ano	Ano	Ne
3		Ne	Ne	Ne
4		Ano	Ne	Ne
5	 1. Poloha pro zastavení pásky	Ne	Ano	Ano
6	 1. Poloha pro zastavení pásky	Ano	Ano	Ano
7	 1. Poloha pro zastavení pásky	Ne	Ne	Ano
8	 1. Poloha pro zastavení pásky	Ano	Ne	Ano
9		Pro speciální pásku		

4. Stiskněte **OK**.

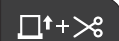

- Nastavení Řetězení (Chain) neposouvá ani nestřihá pásku při tisku posledního štítku.

Pro posun a odstřížení pásky stiskněte .

- Nastavení pro nastřihnoutí vrchní vrstvy je nedostupné při používání látkové zažehlovací pásky, teplotně smršťovací trubičky a nelaminované pásky.



Související informace

- [Tisk štítků](#)
-

Tisk přenesených šablon

Šablony vytvořené v aplikaci P-touch Editor můžete přenést do tiskárny štítků, upravit text a poté aktualizované štítky vytisknout.

1. Stiskněte .
2. Stisknutím ▲ nebo ▼ zobrazte [Přenášené šablony] a pak stiskněte **OK**.
3. Stisknutím tlačítka ▲ nebo ▼ vyberte šablonu, kterou chcete vytisknout, a stiskněte tlačítko **OK**.
4. Stisknutím ▲ nebo ▼ zobrazte [Tisk] a pak stiskněte **OK**.



Pokud jste ještě nepřenesli šablony z aplikace P-touch Editor, [Přenášené šablony] se v seznamu voleb nezobrazí.

Více informací >> [Související témata](#)



Související informace

- [Tisk štítků](#)
 - [Úprava a tisk přenesených šablon](#)
 - [Tisk přenesených šablon z databáze](#)
 - [Odstranění přenesené šablony](#)

Související témata:

- [Převod šablon do tiskárny s použitím počítače \(Windows\)](#)

Úprava a tisk přenesených šablon

1. Stiskněte .
2. Stisknutím ▲ nebo ▼ zobrazte [Přenášené šablony] a pak stiskněte **OK**.
3. Stisknutím tlačítka ▲ nebo ▼ vyberte šablonu, kterou chcete upravit, a stiskněte tlačítko **OK**.
4. Stisknutím ▲ nebo ▼ zobrazte [Uprav. štítek (bez ulož.)] a pak stiskněte **OK**.
5. Stisknutím tlačítka ▲ nebo ▼ vyberte objekt v šabloně, kterou chcete upravit, a stiskněte tlačítko **OK**.
6. Upravte název objektu a poté stiskněte tlačítko **OK**.



Při úpravě přenesené šablony nelze přidat ani odstranit zalomení řádku.

7. Stisknutím **Esc** se vrátíte do předchozího okna.
8. Stisknutím ▲ nebo ▼ zobrazte [Tisk] a pak stiskněte **OK**.



Do přenesené šablony nelze uložit změny.



Související informace

- [Tisk přenesených šablon](#)

Tisk přenesených šablon z databáze

Šablony propojené z databáze vytvořené v aplikaci P-touch Editor můžete přenést do tiskárny štítků, upravit text a poté aktualizované štítky vytisknout.

1. Stiskněte .
2. Stisknutím ▲ nebo ▼ zobrazte [Přenášené šablony] a pak stiskněte **OK**.
3. Stisknutím tlačítka ▲ nebo ▼ vyberte šablonu, kterou chcete vytisknout, a stiskněte tlačítko **OK**.
4. Stisknutím ▲ nebo ▼ zobrazte [Tisk z databáze] a pak stiskněte **OK**.
5. Stisknutím ◀, ▶, ▲ nebo ▼ vyberte první záznam v rozsahu, který chcete vytisknout, a poté stiskněte **OK**.
Na LCD displeji se zvýrazní první řádek záznamu.
6. Stisknutím tlačítka ▲ nebo ▼ vyberte řádek záznamu v rozsahu, který chcete vytisknout.
7. Stiskněte **OK**.
Šablony jsou vytištěné.



Související informace

- [Tisk přenesených šablon](#)
 - [Vyhledejte konkrétní informace v rámci šablony v databázi](#)

Související témata:

- [Převod šablon do tiskárny s použitím počítače \(Windows\)](#)

Vyhledejte konkrétní informace v rámci šablony v databázi

1. Stiskněte .
2. Stisknutím ▲ nebo ▼ zobrazte [Přenášené šablony] a pak stiskněte **OK**.
3. Stisknutím tlačítka ▲ nebo ▼ vyberte šablonu, kterou chcete vytisknout, a stiskněte tlačítko **OK**.
4. Stisknutím ▲ nebo ▼ zobrazte [Tisk z databáze] a pak stiskněte **OK**.





Na LCD displeji se zobrazí vybraná databáze.

5. Zadejte údaj nebo jméno, které chcete vyhledat.

Například zadáním „B“ vyhledáte všechny řetězce znaků obsahující „B“. Zadejte „BR“ a vyhledejte všechny řetězce znaků obsahující „BR“.

Zadejte tolik písmen nebo číslic, kolik potřebujete.



- Pokud řetězec obsahuje zadaný znak, kurzor na displeji LCD se přesune na tento obsah a zvýrazní jej. Pokud obsah neexistuje, kurzor zůstane v aktuální poloze.
- (PT-E310BT) Pokud je hledaný znak obsažen ve více polích databáze, stiskněte tlačítko  a  a přejděte na další pole obsahující daný znak. Znak se v poli zvýrazní.
- (PT-E510/PT-E560BT) Pokud je hledaný znak obsažen ve více polích databáze, stiskněte tlačítko  a přejděte na další pole obsahující daný znak. Znak se v poli zvýrazní.
- Stisknutím tlačítka  odstraňte poslední znak z vyhledávaných údajů. Kurzor se přesune na další pole obsahující zbývající hledané znaky.



Související informace

- [Tisk přenesených šablon z databáze](#)

Odstranění přenesené šablony

Pokud přenesenou šablonu odstraníte, odstraní se pouze z vaší tiskárny štítků. Neodstraní se z aplikace P-touch Editor ani z vaší databáze.

1. Stiskněte .
2. Stisknutím ▲ nebo ▼ zobrazte [Přenášené šablony] a pak stiskněte **OK**.
3. Stisknutím tlačítka ▲ nebo ▼ vyberte šablonu, kterou chcete odstranit, a stiskněte tlačítko **OK**.
4. Stisknutím ▲ nebo ▼ zobrazte [Smazat] a pak stiskněte **OK**.
Zobrazí se zpráva [Smazat?].
5. Stiskněte **OK**.



Související informace

- [Tisk přenesených šablon](#)

Tisk dat přenesené databáze

Můžete přenést databázi převedenou na soubor CSV do tiskárny štítků, upravit text a poté aktualizované štítky vytisknout.

- Ujistěte se, že databáze, kterou přenášíte do tiskárny štítků, nemá přiřazenou šablonu.
- Data databáze se importují do každého typu aplikace pro tvorbu štítků podle počtu bloků a štítků nastavených pro každý typ.
- Pokud je vybraný rozsah databáze větší než počet bloků a štítků nastavený pro každý typ aplikace pro tvorbu štítků, data se budou importovat, dokud není dosaženo maximálního počtu.

Tabulka níže ukazuje tištěné výsledky pro každý typ aplikace pro tvorbu štítku při importu databází takového typu, jako jsou následující příklady.

Příklad 1

number	name (1)	type	length	Block No.
1A-B01	AA	a	10	#008
1A-B02	AB	b	20	#009
1A-B03	AC	c	30	#010
1A-B04	AD	d	40	#011
1A-B05	AE	e	50	#012
1A-B06	AF	f	60	#013
1A-B07	AG	g	70	#014
1A-B08	AH	h	80	#015
1A-B09	AI	i	90	#016

Příklad 2

number	name (2)	type	length	Block No.
1A-B01	AA	a	10	#008
1A-B02	AB	b	20	#009
1A-B03	AC	c	30	#010
1A-B04	AD	d	40	#011
1A-B05	AE	e	50	#012
1A-B06	AF	f	60	#013
1A-B07	AG	g	70	#014
1A-B08	AH	h	80	#015
1A-B09	AI	i	90	#016

1,2 Vybraný rozsah v databázi



Tvorba štítků – typ aplikace	Metoda importu dat	Výsledky tisku < Příklad 1 >	Výsledky tisku < Příklad 2 >
Obecné	Pro každý štítek zvlášť	AA AB AC AD	AA a AB b
Panelový štítek	Pro každý štítek zvlášť	(Jsou-li nastaveny 2 bloky na štítek) AA AB AC AD	(Jsou-li nastaveny 2 bloky na štítek) AA a AB b
Ovinutí kabelu	Pro každý štítek zvlášť	AAA AAA BBB BBB CCC CCC DDD DDD	AAA AAA a a a BBB BBB b b b
Praporek kabelu	Pro každý štítek zvlášť	AA AA AB AB	AA AA a a
	Pro každý blok zvlášť	AA AB AC AD	AA a AB b
Zásuvný panel	Pro každý blok zvlášť	AA AB AC AD AE AF	AA a AB b AC c
Svorkovnice	Pro každý blok zvlášť	AA AB AC AD AE AF AG	AA a AB b AC c AD d

>> PT-E310BT



>> PT-E510/PT-E560BT

PT-E310BT

1. Stiskněte tlačítko typu aplikace pro tvorbu štítků, které chcete vytisknout.

2. Stiskněte tlačítko  a poté .
3. Stisknutím tlačítka ▲ nebo ▼ vyberte databázi, kterou chcete vytisknout, a stiskněte **OK**.
Na LCD displeji se zobrazí vybraná databáze.
4. Stisknutím ◀, ▶, ▲ nebo ▼ vyberte první záznam v rozsahu, který chcete vytisknout, a poté stiskněte **OK**.
5. Stisknutím ◀, ▶, ▲ nebo ▼ vyberte poslední záznam v rozsahu, který chcete vytisknout, a poté **OK**.
Záznamy ve vybraném rozsahu jsou na LCD displeji zvýrazněny.
6. Stiskněte .

PT-E510/PT-E560BT

1. Stiskněte tlačítko typu aplikace pro tvorbu štítků, které chcete vytisknout.
2. Stiskněte .
3. Stisknutím tlačítka ▲ nebo ▼ vyberte databázi, kterou chcete vytisknout, a stiskněte **OK**.
Na LCD displeji se zobrazí vybraná databáze.
4. Stisknutím ◀, ▶, ▲ nebo ▼ vyberte první záznam v rozsahu, který chcete vytisknout, a poté stiskněte **OK**.
5. Stisknutím ◀, ▶, ▲ nebo ▼ vyberte poslední záznam v rozsahu, který chcete vytisknout, a poté **OK**.
Záznamy ve vybraném rozsahu jsou na LCD displeji zvýrazněny.
6. Stiskněte .

Související informace

- [Tisk štítků](#)
 - [Úprava přenesené databáze](#)
 - [Odstranění přenesené databáze](#)

Související témata:



- [Vytváření aplikace pro tvorbu štítku](#)
- [Převod šablon do tiskárny s použitím počítače \(Windows\)](#)

Úprava přenesené databáze

>> PT-E310BT

>> PT-E510/PT-E560BT

PT-E310BT

1. Stiskněte tlačítko  a poté .
2. Stisknutím tlačítka ▲ nebo ▼ vyberte databázi, kterou chcete upravit, a poté stiskněte **OK**.
Na LCD displeji se zobrazí vybraná databáze.
3. Stisknutím tlačítka ▲ nebo ▼ vyberte buňku, kterou chcete upravit, a podržte tlačítko **OK**.
4. Upravte buňku a poté stiskněte **OK**. Pro zrušení úprav stiskněte tlačítko **Esc** a poté **OK**.



- Můžete přidat či odstranit zalomení řádku.
- Počet dostupných symbolů, které můžete použít, je omezený.
- Každá buňka může obsahovat až 5 řádků.

5. Stiskněte **Esc**.
Vaše změny v databázi se uloží.

PT-E510/PT-E560BT

1. Stiskněte .
2. Stisknutím tlačítka ▲ nebo ▼ vyberte databázi, kterou chcete upravit, a poté stiskněte **OK**.
Na LCD displeji se zobrazí vybraná databáze.
3. Stisknutím tlačítka ▲ nebo ▼ vyberte buňku, kterou chcete upravit, a podržte tlačítko **OK**.
4. Upravte buňku a poté stiskněte **OK**. Pro zrušení úprav stiskněte tlačítko **Esc** a poté **OK**.



- Můžete přidat či odstranit zalomení řádku.
- Počet dostupných symbolů, které můžete použít, je omezený.
- Každá buňka může obsahovat až 7 řádků.

5. Stiskněte **Esc**.
Vaše změny v databázi se uloží.



Související informace



- [Tisk dat přenesené databáze](#)
 - [Vyhledejte konkrétní informace v databázi](#)

Vyhledejte konkrétní informace v databázi



>> PT-E310BT

>> PT-E510/PT-E560BT

PT-E310BT

1. Stiskněte tlačítko  a poté .
2. Stisknutím tlačítka ▲ nebo ▼ vyberte databázi, kterou chcete vytisknout, a stiskněte **OK**.
Na LCD displeji se zobrazí vybraná databáze.
3. Zadejte údaje nebo jméno, které chcete vyhledat.
Například zadáním „B“ vyhledáte všechny řetězce znaků obsahující „B“. Zadejte „BR“ a vyhledejte všechny řetězce znaků obsahující „BR“.
Zadejte tolik písmen nebo číslic, kolik potřebujete.





- Pokud řetězec obsahuje zadaný znak, kurzor na displeji LCD se přesune na tento obsah a zvýrazní jej. Pokud obsah neexistuje, kurzor zůstane v aktuální poloze.
- Pokud je hledaný znak obsažen ve více polích databáze, stiskněte tlačítko  a poté  a přejděte na další pole obsahující daný znak. Znak se v poli zvýrazní.
- Stisknutím tlačítka  odstraňte poslední znak z vyhledávaných údajů. Kurzor se přesune na další pole obsahující zbývající hledané znaky.

PT-E510/PT-E560BT

1. Stiskněte .
2. Stisknutím tlačítka ▲ nebo ▼ vyberte databázi, kterou chcete vytisknout, a stiskněte **OK**.
Na LCD displeji se zobrazí vybraná databáze.
3. Zadejte údaje nebo jméno, které chcete vyhledat.
Například zadáním „B“ vyhledáte všechny řetězce znaků obsahující „B“. Zadejte „BR“ a vyhledejte všechny řetězce znaků obsahující „BR“.
Zadejte tolik písmen nebo číslic, kolik potřebujete.



- Pokud řetězec obsahuje zadaný znak, kurzor na displeji LCD se přesune na tento obsah a zvýrazní jej. Pokud obsah neexistuje, kurzor zůstane v aktuální poloze.
- Pokud je hledaný znak obsažen ve více polích databáze, stiskněte tlačítko  a přejděte na další pole obsahující daný znak. Znak se v poli zvýrazní.
- Stisknutím tlačítka  odstraňte poslední znak z vyhledávaných údajů. Kurzor se přesune na další pole obsahující zbývající hledané znaky.

Související informace

- [Úprava přenesené databáze](#)

Odstranění přenesené databáze



>> PT-E310BT

>> PT-E510/PT-E560BT

PT-E310BT

1. Stiskněte tlačítko  a poté .
2. Stisknutím tlačítka ▲ nebo ▼ vyberte databázi, kterou chcete odstranit, a stiskněte .
Zobrazí se zpráva [Smazat?].
3. Stiskněte **OK**.

PT-E510/PT-E560BT

1. Stiskněte .
2. Stisknutím tlačítka ▲ nebo ▼ vyberte databázi, kterou chcete odstranit, a stiskněte .
Zobrazí se zpráva [Smazat?].
3. Stiskněte **OK**.

Související informace

- [Tisk dat přenesené databáze](#)

Použití paměti souboru

- Ukládání souborů se šítky
- Tisk, otevírání nebo odstraňování uloženého souboru se šítkem

Ukládání souborů se štítky

Můžete uložit až 99 souborů se štítky a vyvolat je k pozdějšímu tisku. Uložené štítky můžete také upravovat a přepisovat.

1. Zadejte text a naformátujte štítek.
2. Stiskněte .
3. Vyberte [Místní soubory], pokud se objeví.
4. Stisknutím ▲ nebo ▼ zobrazte [Uložit] a pak stiskněte **OK**.
5. Stisknutím ▲ nebo ▼ vyberte soubor a poté stiskněte **OK**.
6. Zadejte název souboru a poté stiskněte tlačítko **OK**.

POZNÁMKA

Chcete-li zkontrolovat dostupné místo v paměti souborů, postupujte následovně:

- a. Stiskněte **Menu**.
- b. Stisknutím ▲ nebo ▼ zobrazte [Využití paměti] a pak stiskněte **OK**.
- c. Stisknutím ▲ nebo ▼ vyberte [Místní obsah] a potom stiskněte tlačítko **OK**.



Související informace

- [Použití paměti souboru](#)

Tisk, otevírání nebo odstraňování uloženého souboru se štítkem

1. Stiskněte .
2. Vyberte [Místní soubory], pokud se objeví.
3. Proveďte jednu z následujících akcí:

Možnost	Popis
Tisk	<ol style="list-style-type: none">a. Stisknutím ▲ nebo ▼ zobrazte <code>Tisk</code> a pak stiskněte OK.b. Stisknutím ▲ nebo ▼ vyberte soubor a poté stiskněte OK.c. Pokud se zobrazí obrazovka výběru, vyberte možnost <code>Vše</code> nebo <code>Rozsah</code> a poté stiskněte OK.
Otevřít	<ol style="list-style-type: none">a. Stisknutím ▲ nebo ▼ zobrazte <code>Otevřít</code> a pak stiskněte OK.b. Stisknutím ▲ nebo ▼ vyberte soubor a poté stiskněte OK.
Smazat	<ol style="list-style-type: none">a. Stisknutím ▲ nebo ▼ zobrazte <code>Smazat</code> a pak stiskněte OK.b. Stisknutím ▲ nebo ▼ vyberte soubor a poté stiskněte OK. Zobrazí se zpráva <code>Smazat?</code>.c. Stiskněte OK.



Související informace

- [Použití paměti souboru](#)

Vytváření a tisk štítků s použitím vašeho počítače

- [Vytváření a tisk štítků pomocí aplikace P-touch Editor \(Windows\)](#)
- [Vytváření a tisk štítků pomocí aplikace P-touch Editor \(Mac\)](#)
- [Tisk štítků pomocí ovladače tiskárny \(Windows\)](#)

Vytváření a tisk štítků pomocí aplikace P-touch Editor (Windows)

Chcete-li tiskárnu štítků používat s počítačem se systémem Windows, nainstalujte do počítače ovladač tiskárny pro váš model a aplikaci P-touch Editor.

Chcete-li používat nejnovější ovladače a software, přejděte na stránku svého modelu **Soubory ke stažení** na adrese support.brother.com/downloads.

1. Spustíte program P-touch Editor .

Klikněte na **Start > Brother P-touch > P-touch Editor** nebo dvakrát klikněte na ikonu **P-touch Editor** na ploše.

* V závislosti na operačním systému vašeho počítače může, ale nemusí být vytvořena složka Brother P-touch.

2. Ujistěte se, že je na domovské obrazovce vybrán název vašeho modelu.
3. Proveďte jednu z následujících akcí:
 - Chcete-li vytvořit nové rozvržení, klikněte na kartu **Nový štítek** a poté na tlačítko **Nový štítek (1)**.
 - Chcete-li vytvořit nové rozvržení pomocí předem nastaveného rozvržení, klikněte na kartu **Nový štítek** a poté na tlačítko kategorie (2), vyberte šablonu a poté klikněte na **Vytvořit (3)**.
 - Chcete-li otevřít stávající rozvržení, klikněte na **Otevřít (4)**.

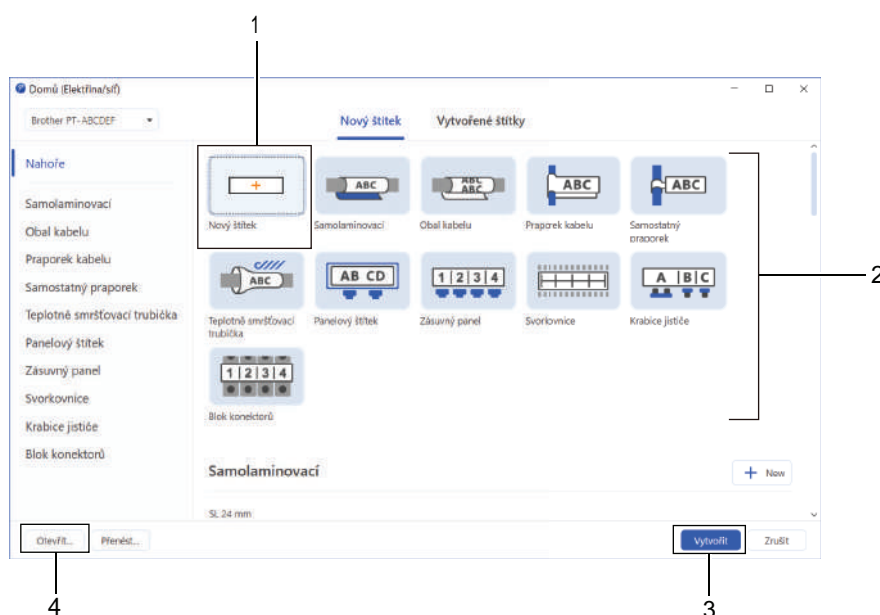

4. Klikněte na ikonu **Tisk**.
5. Vyberte nastavení tisku a poté klikněte na **Tisk**.



Chcete-li změnit způsob spouštění aplikace P-touch Editor, otevřete ji a klikněte na **Soubor > Možnosti**. Vyberte možnost **Režim** na levé straně obrazovky a poté klikněte na možnost **Doma/Kancelář** nebo **Elektrina/sít**. Potvrďte nastavení kliknutím na **OK**.



Související informace

- [Vytváření a tisk štítků s použitím vašeho počítače](#)
 - [Hlavní okno aplikace P-touch Editor \(Windows\)](#)

Hlavní okno aplikace P-touch Editor (Windows)

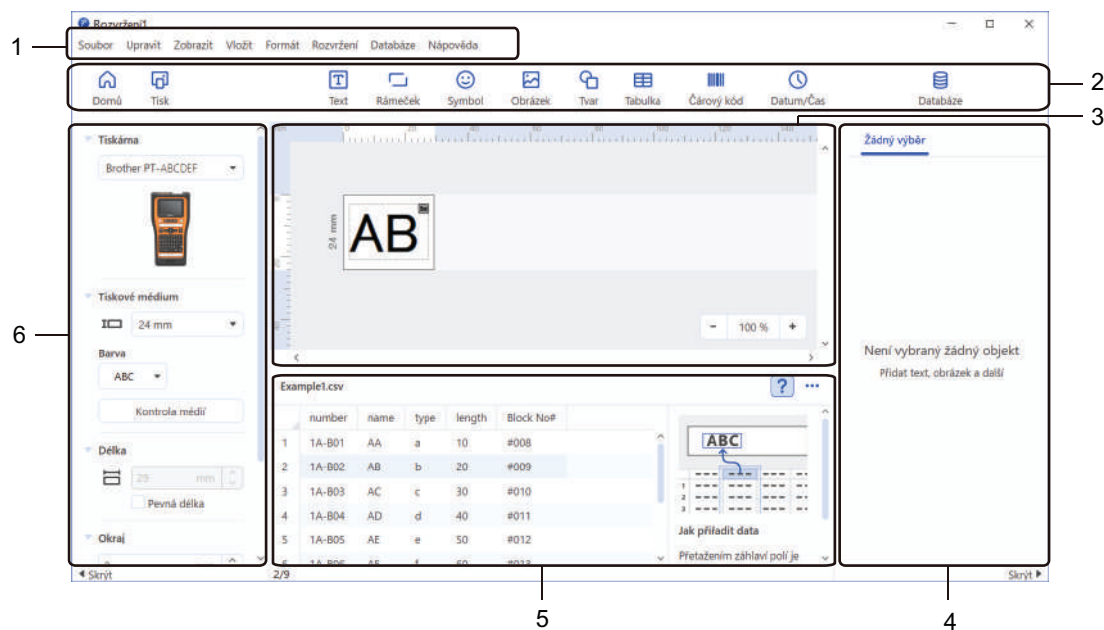

1. Lišta nabídek
2. Panel nástrojů
3. Okno rozvržení
4. Přehled objektu
5. Oblast připojení databáze
6. Přehled štítku



Související informace

- [Vytváření a tisk štítků pomocí aplikace P-touch Editor \(Windows\)](#)

Vytváření a tisk štítků pomocí aplikace P-touch Editor (Mac)

Stáhněte si a nainstalujte P-touch Editor z obchodu App Store do počítače Mac.

Chcete-li používat tiskárnu štítků s počítačem Mac, nainstalujte si P-touch Editor.

1. Dvakrát klikněte na **Macintosh HD > Applications (Aplikace)** a potom dvakrát klikněte na **Brother P-touch Editor** ikonu.
2. Po spuštění aplikace P-touch Editor kliknutím na **New (Nový)** vyberte šablonu, vytvořte nové rozložení nebo otevřete stávající rozložení.

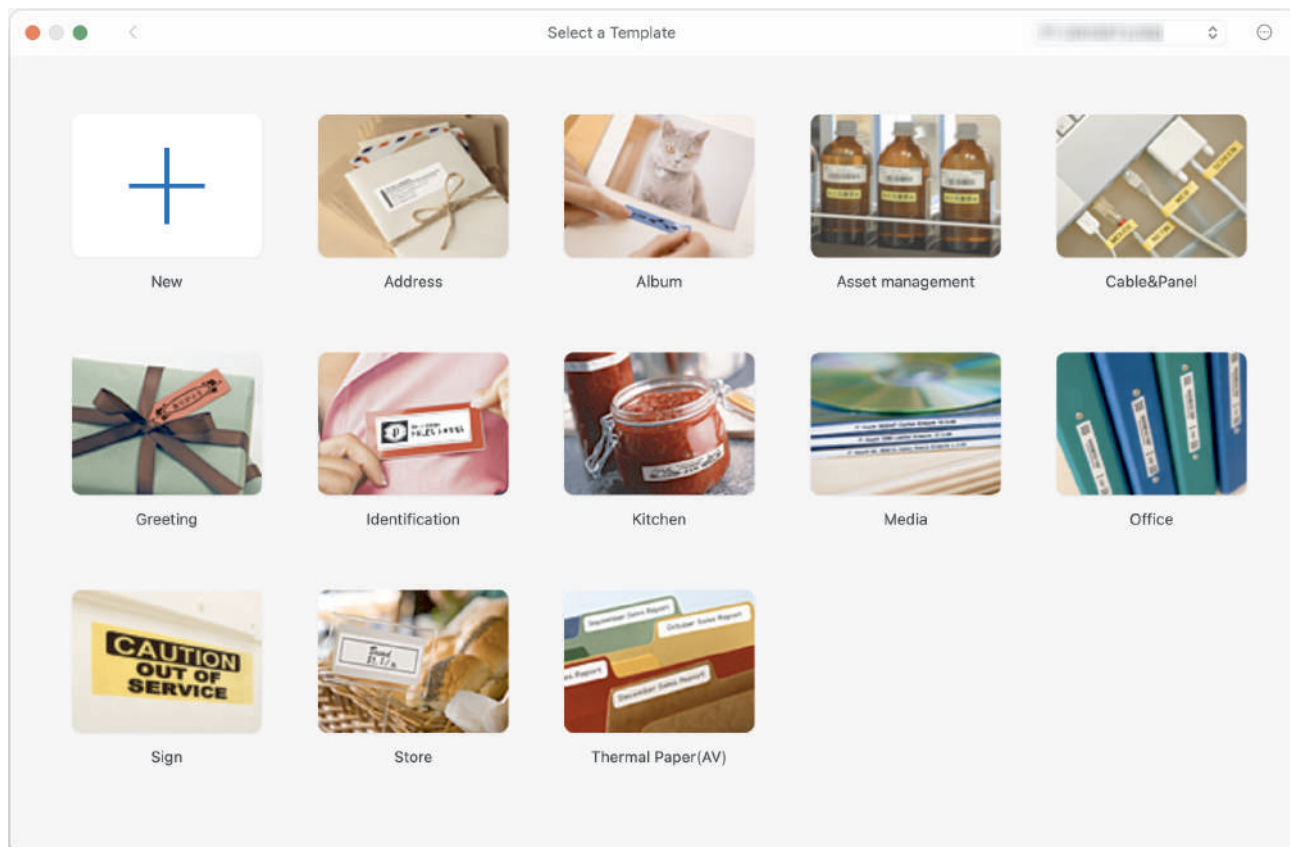

3. Klikněte na **Print (Tisk)** ikonu.
4. Vyberte nastavení tisku a poté klikněte na **Print (Tisk)**.

✓ Související informace

- [Vytváření a tisk štítků s použitím vašeho počítače](#)
 - [Hlavní okno aplikace P-touch Editor \(Mac\)](#)

Hlavní okno aplikace P-touch Editor (Mac)

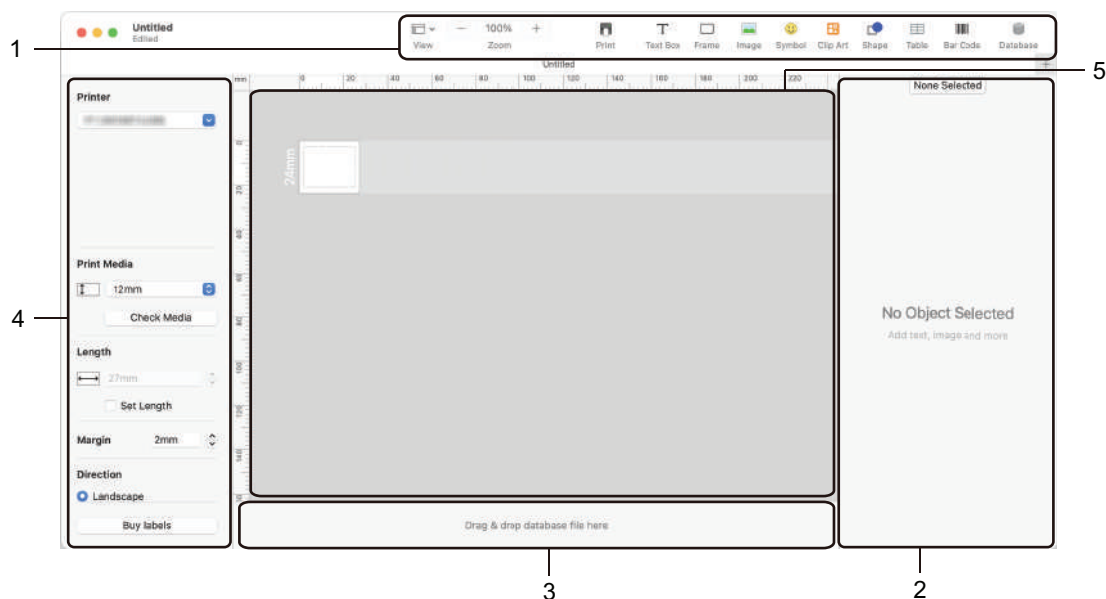

1. Panel nástrojů
2. Přehled objektu
3. Oblast připojení databáze
4. Přehled štítku
5. Okno rozvržení



Související informace

- [Vytváření a tisk štítků pomocí aplikace P-touch Editor \(Mac\)](#)

Tisk štítků pomocí ovladače tiskárny (Windows)

Ujistěte se, že máte nainstalovaný ovladač tiskárny.

Chcete-li používat nejnovější ovladače a software, přejděte na stránku svého modelu **Soubory ke stažení** na adrese support.brother.com/downloads.

1. Připojte tiskárnu štítků k počítači.
2. Otevřete dokument, který chcete vytisknout.
3. Vyberte tiskový příkaz ve své aplikaci.
4. Vyberte tiskárnu štítků a klikněte na tlačítko vlastností nebo předvoleb tiskárny.
Zobrazí se okno ovladače tiskárny.
5. V případě potřeby změňte nastavení ovladače tiskárny.
6. Klikněte na **OK**.
7. Dokončete tiskovou operaci.



Související informace

- [Vytváření a tisk štítků s použitím vašeho počítače](#)

Související témata:

- [Připojte tiskárnu štítků k počítači pomocí kabelu USB Type-C](#)
- [Povolení nebo zakázání funkce Bluetooth](#)
- [Instalace ovladače tiskárny a softwaru do počítače \(Windows\)](#)

Převod šablon do tiskárny s použitím počítače (Windows)

- [Poznámky k používání funkcí přenosu \(Windows\)](#)
- [Přenos šablony nebo jiných dat z počítače do tiskárny \(Windows\)](#)
- [Zálohování šablon a jiných dat uložených v tiskárně do počítače \(Windows\)](#)
- [Odstranění dat tiskárny z počítače \(Windows\)](#)
- [Vytváření přenosových souborů nebo souborů přenosového balíčku \(Windows\)](#)

Poznámky k používání funkcí přenosu (Windows)

Jelikož některé funkce programu P-touch Editor nejsou u tiskárny dostupné, a proto při tvorbě šablon pomocí programu P-touch Editor mějte na paměti následující poznámky.

Vytvořené šablony si můžete před jejich převodem do tiskárny zobrazit formou náhledu.

Vytváření šablon

- Část textu v šablonách, které jsou přeneseny do tiskárny, může být vytištěna s použitím podobných fontů a velikostí znaků, které jsou již implementovány do tiskárny. Následkem toho se může vytištěný štítek lišit od obrázku šablony vytvořené v programu P-touch Editor.
- V závislosti na nastavení textového objektu může být velikost znaku automaticky snížena nebo vynechán tisk části textu. Pokud k tomu dojde, změňte nastavení textového objektu.
- I když lze pomocí programu P-touch Editor aplikovat styly znaků na jednotlivé znaky, na blok textu lze styly aplikovat výhradně z tiskárny. Kromě toho nejsou na tiskárně dostupné některé styly znaků.
- Pozadí vytvořená v programu P-touch Editor nejsou s tiskárnou kompatibilní.
- Nelze přenést rozvržení programu P-touch Editor, které využívá funkci rozděleného tisku (zvětšení štítku a tisk na dva či více štítků).
- Vytiskne se pouze část štítku, která se nachází v potisknutelné oblasti.

Převod šablon

- Vytištěný štítek se může lišit od obrázku, který se objeví v oblasti náhledu programu P-touch Editor.
- Pokud je do tiskárny přenáší dvourozměrný čárový kód, který tiskárna nepodporuje, převede se čárový kód na obrázek. Obrázek převedeného čárového kódu nelze upravovat. Tato tiskárna podporuje pouze QR kód nebo datovou matici.
- QR kód nebo datová matice musí být vytvořeny pomocí standardních alfanumerických znaků a čísel. Pokud čárový kód při přenosu obsahuje zvláštní znaky, tiskárna nemůže vytvořit čárový kód správně.
- Všechny přenesené objekty, které nelze tiskárnou upravovat, budou převedeny do obrázků.
- Seskupené objekty jsou převedeny do jedné bitmapy.
- Pokud se objekty překrývají, vytiskne se pouze spodní objekt.

Přenos jiných dat, než jsou šablony

Změní-li se počet nebo pořadí polí v databázi a pro aktualizaci je přenášena pouze databáze (soubor CSV), databáze se nemusí správně propojit se šablonou. Tiskárna musí navíc rozpoznat první řádek dat přenášeného souboru jako „jména polí“.

Společné přenesení šablony a databáze

Nejnovější aplikace P-touch Editor podporuje soubory LBXS, se kterými lze šablonu a databázi přenést jako jeden soubor.



Související informace

- [Převod šablon do tiskárny s použitím počítače \(Windows\)](#)

Přenos šablony nebo jiných dat z počítače do tiskárny (Windows)

1. Připojte tiskárnu k počítači pomocí kabelu USB a poté tiskárnu zapněte.

2. Spusťte program P-touch Editor .

Klikněte na **Start > Brother P-touch > P-touch Editor** nebo dvakrát klikněte na ikonu **P-touch Editor** na ploše.

* V závislosti na operačním systému vašeho počítače může, ale nemusí být vytvořena složka Brother P-touch.

3. Ujistěte se, že je na domovské obrazovce vybrán název vašeho modelu.

4. Otevřete požadovanou šablonu nebo vytvořte nové rozvržení.

5. Klikněte na **Soubor > Přenos šablony**.

Zobrazí se okno s přenosem. Šablona je uvedená v okně.

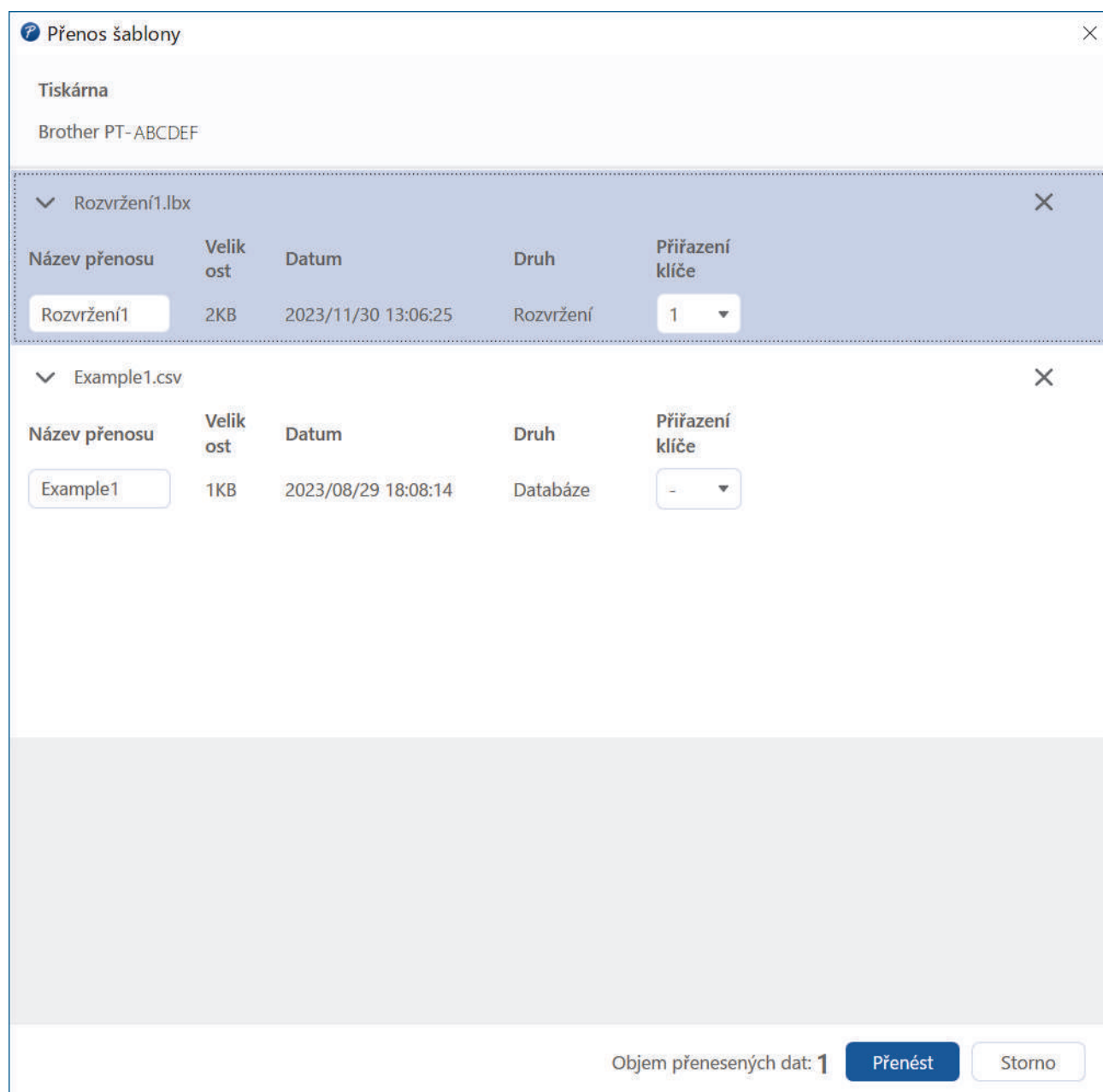

6. Chcete-li změnit číslo **Přiřazení klíče** (umístění paměti v tiskárně) přiřazené položce, klikněte na požadovanou položku a vyberte číslo.

POZNÁMKA

- Databáze nemá přiřazené číslo pro přiřazení klíče.
- Tiskárna přepíše jakoukoli dříve uloženou šablonu, která má stejné číslo klíče jako nová šablona, která je do ní přenášena.

7. Chcete-li změnit název přenosu šablony nebo jiných dat, klikněte na danou položku a zadejte nový název. Počet znaků se liší v závislosti na modelu tiskárny.
8. Ujistěte se, že je v seznamu souborů vybrána šablona nebo jiná data, která chcete přenést, a poté klikněte na **Přenést**.
9. Klikněte na **OK**.
Vybrané položky budou přeneseny do tiskárny.



Můžete přenášet více šablon nebo jiných dat současně. Více informací ►► [Související informace](#)



Související informace

- [Převod šablon do tiskárny s použitím počítače \(Windows\)](#)
 - [Přenos více položek z počítače do tiskárny \(Windows\)](#)

Související témata:

- [Tisk přenesených šablon](#)
- [Tisk přenesených šablon z databáze](#)
- [Tisk dat přenesené databáze](#)
- [Zadání uživatelem definovaného obrazového znaku do štítku](#)

Přenos více položek z počítače do tiskárny (Windows)

Při přenosu více položek pomocí aplikace P-touch Editor postupujte podle těchto pokynů.

Typ dat	Maximální počet přenositelných položek	Podrobnosti
Šablona	99	<ul style="list-style-type: none">• Každá šablona může obsahovat maximálně 50 objektů.• Maximální počet řádků, které mohou obsahovat každý objekt, závisí na modelu tiskárny.
Databáze	99	<ul style="list-style-type: none">• Přenášet lze pouze soubory CSV.• Každý soubor CSV může obsahovat maximálně 255 polí a 65 000 záznamů.
Obrázek (uživatelé definovaný znak)	99	<ul style="list-style-type: none">• Přenášet lze pouze soubory BMP.• Doporučujeme používat pouze monochromatické soubory BMP.• Velikost souboru je 2 048 x 2 048 pixelů.• Široké obrázky lze oříznout automaticky.

1. Připojte tiskárnu k počítači pomocí kabelu USB a poté tiskárnu zapněte.
2. Spusťte program P-touch Editor .
Klikněte na **Start > Brother P-touch > P-touch Editor** nebo dvakrát klikněte na ikonu **P-touch Editor** na ploše.
* V závislosti na operačním systému vašeho počítače může, ale nemusí být vytvořena složka Brother P-touch.
3. Ujistěte se, že je na domovské obrazovce vybrán název vašeho modelu, a poté klikněte na možnost **Přenést**.
4. V okně **Přenést** klikněte na **Procházet...** a zadejte položky, které chcete přenést.
Zadané položky se objeví v seznamu souborů.
5. Ujistěte se, že v seznamu souborů jsou vybrány položky, které chcete přenést, a poté klikněte na **Přenést**.
6. Klikněte na **OK**.
Vybrané položky budou přeneseny do tiskárny.



Související informace

- [Přenos šablony nebo jiných dat z počítače do tiskárny \(Windows\)](#)

Související témata:

- [Tisk přenesených šablon](#)
- [Tisk přenesených šablon z databáze](#)
- [Tisk dat přenesené databáze](#)
- [Zadání uživatelem definovaného obrazového znaku do štítku](#)

Zálohování šablon a jiných dat uložených v tiskárně do počítače (Windows)

Pomocí aplikace P-touch Transfer Manager můžete zálohovat šablony nebo jiná data uložená v tiskárně do počítače. Aplikace P-touch Transfer Manager je nainstalována se službou P-touch Editor 5.4, což může být starší verze služby P-touch Editor, než jakou aktuálně používáte. Chcete-li stáhnout P-touch Editor ve verzi 5.4, vyhledejte příslušný tip **Nejčastější dotazy a pokyny pro odstraňování potíží** na adrese support.brother.com.



- Zálohované šablony a jiná data nelze na počítači upravovat.
- Některé modely tiskárny neumožňují přenášet zálohované šablony a data mezi různými modely.

1. Spustíte program P-touch Editor verze 5.4.

Klikněte na **Start > Brother P-touch > P-touch Editor** nebo dvakrát klikněte na ikonu **P-touch Editor** na ploše.

* V závislosti na operačním systému vašeho počítače může, ale nemusí být vytvořena složka Brother P-touch.

2. Otevřete okno aplikace P-touch Transfer Manager.

Klikněte na **Soubor > Přenos šablony > Přenést**.

3. Připojte počítač k tiskárně štítků a zapněte ji.

Název modelu tiskárny se zobrazí vedle ikony tiskárny v zobrazení složek v okně aplikace P-touch Transfer Manager.

4. Zvolte tiskárnu, ze které chcete zálohovat, a poté klikněte na **Zálohovat**.

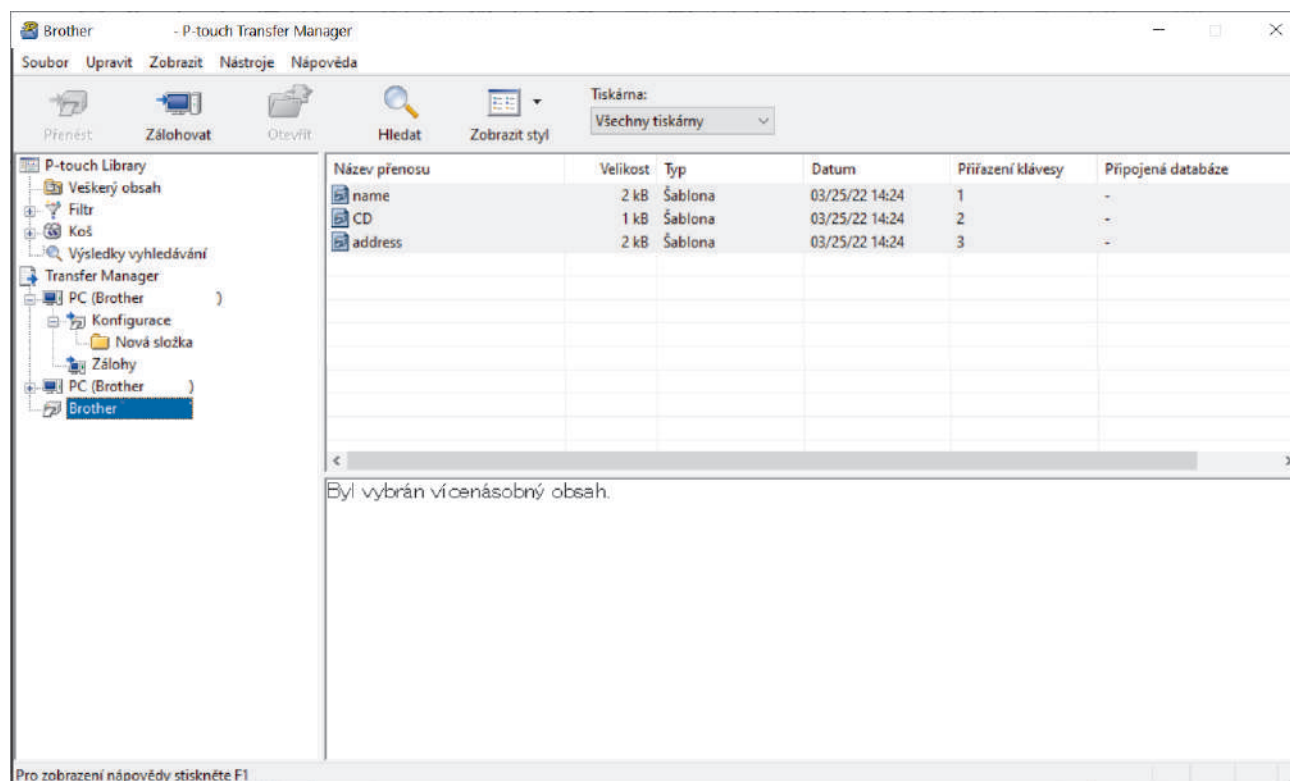

Zobrazí se zpráva s žádostí o potvrzení.

5. Klikněte na **OK**.

Pod tiskárnou v zobrazení složek se vytvoří nová složka. Název složky vychází z data a času zálohování. Všechny šablony tiskárny a jiná data se přenesou do této nové složky a uloží se do vašeho počítače.



Související informace

- Převod šablon do tiskárny s použitím počítače (Windows)

Odstranění dat tiskárny z počítače (Windows)

Pomocí aplikace P-touch Transfer Manager odstraňte data tiskárny z počítače. Aplikace P-touch Transfer Manager je nainstalována se službou P-touch Editor 5.4, což může být starší verze služby P-touch Editor, než jakou aktuálně používáte. Chcete-li stáhnout P-touch Editor ve verzi 5.4, vyhledejte příslušný tip **Nejčastější dotazy a pokyny pro odstraňování potíží** na adrese support.brother.com.

1. Spustíte program P-touch Editor verze 5.4.

Klikněte na **Start > Brother P-touch > P-touch Editor** nebo dvakrát klikněte na ikonu **P-touch Editor** na ploše.

* V závislosti na operačním systému vašeho počítače může, ale nemusí být vytvořena složka Brother P-touch.

2. Otevřete okno aplikace P-touch Transfer Manager.

Klikněte na **Soubor > Přenos šablony > Přenést**.

3. Připojte počítač k tiskárně štítků a zapněte ji.

Název modelu tiskárny se zobrazí vedle ikony tiskárny v zobrazení složek v okně aplikace P-touch Transfer Manager.

4. Pravým tlačítkem klikněte na tiskárnu a poté zvolte nabídku **Smazat vše**.

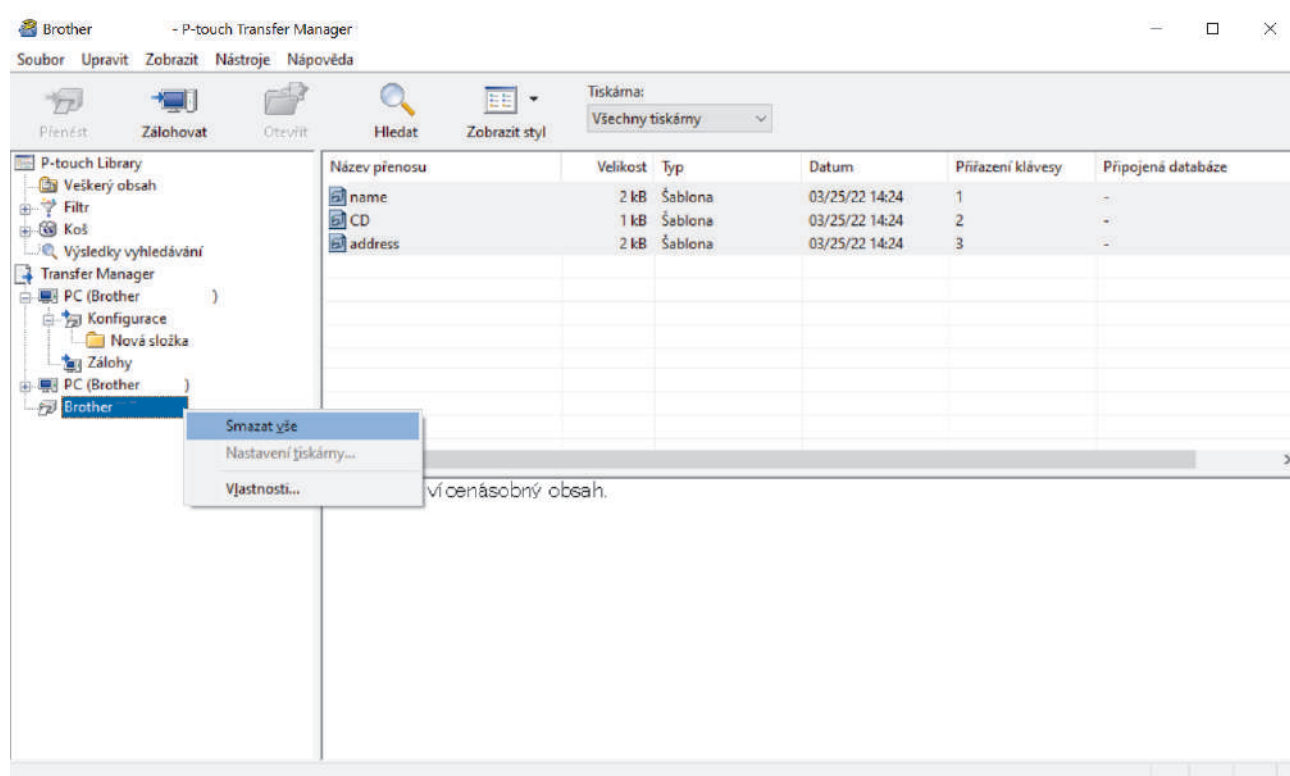

Zobrazí se zpráva s žádostí o potvrzení.

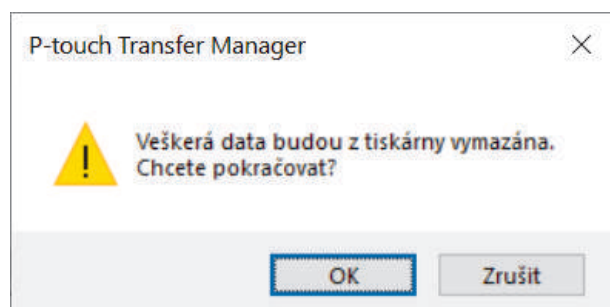

5. Klikněte na **OK**.

Smažou se všechny šablony a jiná data uložená v tiskárně.



Související informace

- Převod šablon do tiskárny s použitím počítače (Windows)

Vytváření přenosových souborů nebo souborů přenosového balíčku (Windows)

Vytvářejte přenosové soubory (BLF) nebo přenosové balíčky (PDZ) pomocí přiložených šablon, aby bylo možné tyto šablony použít na jiných vzdálených tiskárnách.

Pomocí aplikace P-touch Transfer Manager můžete vytvářet přenosové soubory nebo přenášet soubory balíčků. Aplikace P-touch Transfer Manager je nainstalována se službou P-touch Editor 5.4, což může být starší verze služby P-touch Editor, než jakou aktuálně používáte. Chcete-li stáhnout službu P-touch Editor ve verzi 5.4, vyhledejte příslušný tip **Nejčastější dotazy a pokyny pro odstraňování potíží** na adrese support.brother.com.

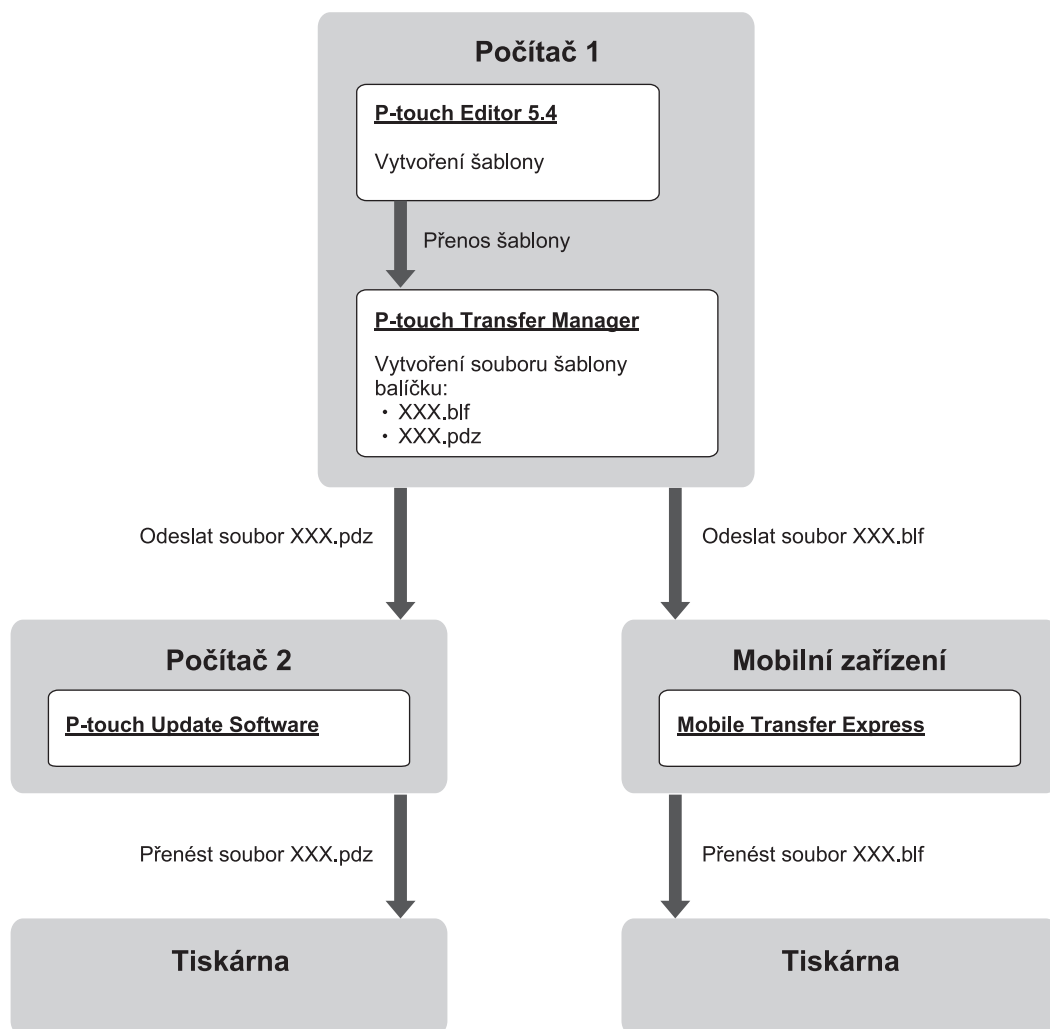

Metoda přenosu šablony		Formát souboru
Z počítače	P-touch Update Software	PDZ
Z mobilního zařízení	Mobile Transfer Express	BLF

1. Spustíte program P-touch Editor verze 5.4.

Klikněte na **Start > Brother P-touch > P-touch Editor** nebo dvakrát klikněte na ikonu **P-touch Editor** na ploše.

* V závislosti na operačním systému vašeho počítače může, ale nemusí být vytvořena složka Brother P-touch.

2. Vytvořte šablonu pomocí aplikace P-touch Editor 5.4.
3. Otevřete okno aplikace P-touch Transfer Manager ve službě P-touch Editor 5.4.
Klikněte na **Soubor > Přenos šablony > Přenést**.
Zobrazí se okno P-touch Transfer Manager. Šablona se přenesse do složky **Konfigurace**.
4. Nepřipojujte tiskárnu štítků k počítači, vyberte v okně programu P-touch Transfer Manager složku **Konfigurace** a poté vyberte šablonu, kterou chcete uložit.



Můžete vybrat více šablon najednou.

5. Klikněte na **Soubor > Uložit přenosový soubor**.

POZNÁMKA

Tlačítko **Uložit přenosový soubor** se zobrazí pouze v případě, že je tiskárna štítků odpojená od počítače nebo je offline.



- Když kliknete na tlačítko **Uložit přenosový soubor** po výběru složky **Konfigurace**, všechny šablony ve složce budou uloženy jako přenosový soubor (BLF) nebo soubor přenosového balíčku (PDZ).
 - Do jednoho přenosového souboru (BLF) nebo souboru přenosového balíčku (PDZ) můžete sloučit více šablon.
6. V poli **Uložit jako typ** vyberte požadovaný formát souboru k přenosu, poté zadejte název a šablonu uložte.
 7. Pokud používáte počítač k přenosu souboru přenosového balíčku (PDZ) do tiskárny štítků, použijte aplikaci P-touch Update Software.
 - a. Klikněte na **Start > Brother P-touch > P-touch Update Software** nebo dvakrát klikněte na ikonu **P-touch Update Software** na ploše.
 - b. Klikněte na **Aktualizace firmwaru**.
 - c. Klikněte na rozevírací seznam **Tiskárna**, vyberte svou tiskárnu a klikněte na **OK**.
 - d. Klikněte na **Soubor > Otevřít** a vyberte soubor, který chcete přenést.
 - e. Vyberte zadaný soubor ze seznamu souborů a klikněte na tlačítko **Přenos**.
 8. Při použití mobilního zařízení k přenosu přenosového souboru (BLF) ►► *Související témata: Převod šablon vytvořených na počítači na tiskárnu s pomocí mobilního zařízení.*



Související informace

- [Převod šablon do tiskárny s použitím počítače \(Windows\)](#)

Související témata:

- [Převod šablon vytvořených na počítači na tiskárnu s pomocí mobilního zařízení](#)

Tisk štítků s využitím mobilních zařízení

Související modely: PT-E310BT/PT-E560BT

- Instalace mobilních aplikací
- Vytváření a tisk štítků pomocí mobilních zařízení
- Převod šablon vytvořených na počítači na tiskárnu s pomocí mobilního zařízení

Instalace mobilních aplikací

Související modely: PT-E310BT/PT-E560BT

Pomocí aplikací Brother můžete tisknout přímo z iPhone, iPadu, iPodu touch a mobilních zařízení se systémem Android™ a přenášet data včetně šablon, symbolů a databází vytvořených pomocí počítače do tiskárny přes Bluetooth.

Aplikace	Funkce
Brother Pro Label Tool	Vytvářejte štítky pro telekomunikační, datová nebo elektrická označení na míru.
Mobile Transfer Express	Přenášejte kompatibilní šablony štítků, databáze a obrázky do tiskárny pomocí aplikace P-touch Transfer Manager (Windows).

Více informací o mobilních aplikacích dostupných pro vaši tiskárnu naleznete na <https://support.brother.com/g/d/f5f9>



Související informace

- [Tisk štítků s využitím mobilních zařízení](#)

Vytváření a tisk štítků pomocí mobilních zařízení

Související modely: PT-E310BT/PT-E560BT

1. Spusťte aplikaci pro tisk štítků v mobilním zařízení.
2. Vyberte šablonu nebo návrh štítku.



Rovněž můžete zvolit a vytisknout dříve navržený štítek či obrázek.

3. Chcete-li štítek vytisknout, vyberte nabídku tisku v aplikaci pro tisk štítků.



Související informace

- [Tisk štítků s využitím mobilních zařízení](#)

Převod šablon vytvořených na počítači na tiskárnu s pomocí mobilního zařízení

Související modely: PT-E310BT/PT-E560BT

Aplikaci P-touch Transfer Manager použijte k ukládání dat šablon, vytvořených pomocí aplikace P-touch Editor 5.4 ve formátu BLF nebo PDZ. Použijte program Mobile Transfer Express k odeslání uloženého souboru z mobilního zařízení do tiskárny a vytiskněte jej.

- Aplikace P-touch Transfer Manager je nainstalována se službou P-touch Editor 5.4, což může být starší verze služby P-touch Editor, než jakou aktuálně používáte. Chcete-li stáhnout službu P-touch Editor ve verzi 5.4, vyhledejte příslušný tip **Nejčastější dotazy a pokyny pro odstraňování potíží** na adrese support.brother.com.
- Na svém mobilním zařízení musíte mít nainstalován program Mobile Transfer Express.

1. Uložte data šablony s použitím P-touch Transfer Manager.



Více informací ►► *Související témata: Vytváření přenosových souborů nebo souborů přenosového balíčku (Windows)*

2. Proveďte jednu z následujících akcí:
 - Uložte soubor na cloudové úložiště a poté jej sdílejte pomocí aplikace Mobile Transfer Express na svém mobilním zařízení.
 - Odešlete soubor jako přílohu e-mailu z počítače do mobilního zařízení a poté soubor uložte do mobilního zařízení.
3. Připojte tiskárnu k vašemu mobilnímu zařízení a poté spusťte program Mobile Transfer Express. Objeví se data šablon.
4. Zvolte šablonu, kterou chcete vytisknout, a poté ji klepnutím na volbu **Transfer (Převod)** přeneste do tiskárny.



Související informace

- [Tisk štítků s využitím mobilních zařízení](#)

Související témata:

- [Vytváření přenosových souborů nebo souborů přenosového balíčku \(Windows\)](#)

Aktualizace

- [Aktualizace P-touch Editor](#)
- [Aktualizace firmwaru](#)

Aktualizace P-touch Editor

Před aktualizací P-touch Editor nainstalujte ovladač tiskárny.

>> [Windows](#)

>> [Mac](#)

Windows

1. Spusťte program P-touch Editor .

Klikněte na **Start > Brother P-touch > P-touch Editor** nebo dvakrát klikněte na ikonu **P-touch Editor** na ploše.

* V závislosti na operačním systému vašeho počítače může, ale nemusí být vytvořena složka Brother P-touch.

2. Klikněte na kartu **Nový štítek** a poté na tlačítko **Nový štítek**. Otevře se hlavní okno.
3. Klikněte na **Nápověda > Ověřit aktualizace**.
4. Pokud je aktualizace dostupná, zobrazí se potvrzovací zpráva. Klikněte na **Stáhnout**.

Mac

Chcete-li aktualizovat aplikaci P-touch Editor pro Mac, navštivte App Store a podívejte se, zda je k dispozici aktualizace.



Související informace

- [Aktualizace](#)

Aktualizace firmwaru

- Při přenášení dat nebo aktualizaci firmwaru nevyplínejte napájení ani neodpojujte kabel.
- Je-li spuštěna nějaká jiná aplikace, ukončete ji.

>> [Windows](#)

>> [Mac](#)

Windows

Před aktualizací firmwaru je třeba nainstalovat ovladač tiskárny.

1. Zapněte tiskárnu štítků a připojte USB kabel.
2. Zkontrolujte, že je počítač zapnutý a připojený k Internetu.
3. Spusťte program P-touch Update Software.
Klikněte na **Start > Brother P-touch > P-touch Update Software** nebo dvakrát klikněte na ikonu **P-touch Update Software** na ploše.
4. Klikněte na ikonu **Aktualizace firmwaru**.
5. Klikněte na rozevírací seznam **Tiskárna**, vyberte svou tiskárnu a klikněte na **OK**.
6. Zvolte možnost **Jazyk** z rozevíracího seznamu.
7. Vyberte políčko u firmwaru, který chcete aktualizovat, a poté klikněte na tlačítko **Přenos**.
8. Klikněte na **Start**.
Aktualizace firmwaru bude zahájena.

POZNÁMKA

Po aktualizaci firmwaru možná budete muset znovu navázat připojení Bluetooth. Smažte informace o připojení Bluetooth a proveďte znovu párování.

Mac

Pro aktualizaci firmwaru stáhněte a nainstalujte aplikaci Transfer Express od App Store.

1. Zapněte tiskárnu štítků a připojte USB kabel.
2. Zkontrolujte, že je počítač zapnutý a připojený k Internetu.
3. Dvakrát klikněte na **Macintosh HD > Applications (Aplikace)** a potom dvakrát klikněte na **Transfer Express** ikonu.
4. Klikněte na možnost **Choose a printer (Vybrat tiskárnu)** z rozevíracího menu a potom vyberte ze seznamu tiskáren vaši tiskárnu.
5. Klikněte na tlačítko **Download and Update (Stáhnout a aktualizovat)**.
Aktualizace firmwaru bude zahájena.

POZNÁMKA

Po aktualizaci firmwaru možná budete muset znovu navázat připojení Bluetooth. Smažte informace o připojení Bluetooth a proveďte znovu párování.



Související informace

- [Aktualizace](#)

Běžná údržba

- [Údržba](#)

Údržba

Před čištěním tiskárny štítků vždy vyjměte akumulátor a odpojte napájecí adaptér.

- >> Čištění jednotky
- >> Čištění tiskové hlavy
- >> Čištění odstříhu pásky

Čištění jednotky

1. Otrete prach a stopy znečištění z tiskárny štítků měkkým suchým hadříkem.
2. Na obtížně odstranitelné stopy použijte mírně navlhčený hadřík.



Nepoužívejte ředidla na barvy, benzen, alkohol ani jiná organická rozpouštědla. Ty mohou deformovat nebo poškodit pouzdro tiskárny štítků.

Čištění tiskové hlavy

Pruhy nebo nekvalitní znaky na vytištěných štítcích obvykle znamenají, že je tisková hlava znečištěná.

Vyčistěte tiskovou hlavu pomocí bavlněné tyčinky nebo čisticí kazety tiskové hlavy (volitelné příslušenství) (TZe-CL4).

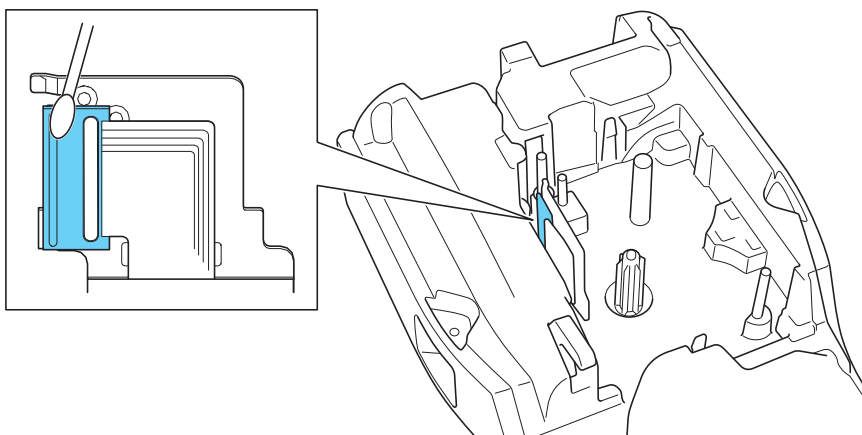

- Nedotýkejte se tiskové hlavy holýma rukama.
- Přečtěte si pokyny dodané s čisticí kazetou tiskové hlavy a postupujte podle nich.

Čištění odstříhu pásky

Po opakovaném použití se na noži odstříhu může nahromadit lepidlo, čímž se uvolní ostří a může dojít k zaseknutí pásky v odstříhu.

Přibližně jednou ročně otřete nůž odstříhu bavlněnou tyčinkou navlhčenou v isopropylalkoholu.

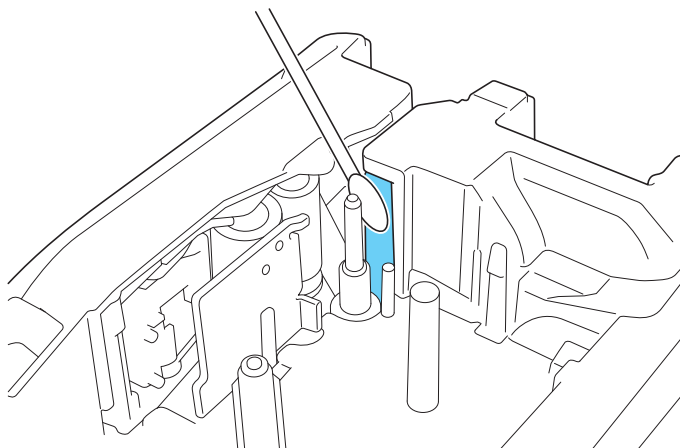

- Nedotýkejte se nože odstříhu holýma rukama.
- Použijte izopropylalkohol podle pokynů výrobce.



Související informace

- [Běžná údržba](#)

Odstraňování problémů

- [Pokud máte potíže s tiskárnou štítků](#)
- [Chybové zprávy a zprávy údržby](#)
- [Nastavení délky štítku](#)
- [Kontrola informací o verzi](#)
- [Reset tiskárny štítků](#)

Pokud máte potíže s tiskárnou štítků

Tato kapitola vysvětluje, jak vyřešit typické problémy, se kterými se můžete setkat při používání tiskárny štítků. Pokud potíže přetrvávají ►► *Související informace* Pokud se vám po přečtení těchto témat nepodaří problém vyřešit, navštivte webové stránky Brother support na adrese support.brother.com/faqs.

Problém	Řešení
Tiskárna štítků netiskne.	<ul style="list-style-type: none"> Zkontrolujte, zda je kazeta s páskou správně vložena. Pokud je kazeta s páskou prázdná, vyměňte ji. Chcete-li si objednat spotřební materiál a příslušenství, navštivte go.brother/original. Zkontrolujte, zda je řádně uzavřený zadní kryt. Zkontrolujte, zda je tiskárna štítků zapnutá. (Pouze podporované modely) Zkontrolujte, zda je v počítači nebo mobilním zařízení zapnuté nastavení Bluetooth. (Pouze podporované modely) Zkontrolujte, zda je tiskárna štítků připojená k počítači nebo mobilnímu zařízení pomocí Bluetooth. (Pouze podporované modely) Zkontrolujte, zda je v mobilní aplikaci Brother vybraná vaše tiskárna štítků. (Pouze podporované modely) Zkontrolujte, zda není tiskárna štítků spárována s jiným zařízením pomocí Bluetooth. (Pouze podporované modely) Ujistěte se, že jsou tiskárna štítků a vaše mobilní zařízení nebo počítač dostatečně blízko pro bezdrátovou komunikaci. (Pouze podporované modely) Zkontrolujte, zda není nastavení Bluetooth nastavené na automatické opětovné připojení k jinému počítači ani mobilnímu zařízení. Ujistěte se, že se v blízkosti nenachází žádné zařízení, které vysílá rádiové vlny (například mikrovlnná trouba). Při tisku z počítače zkontrolujte, zda je nainstalován správný ovladač tiskárny. Při tisku z počítače připojte tiskárnu štítků k počítači pomocí kabelu USB (je součástí dodávky). Pokud je tisková hlava znečištěná, vyčistěte ji bavlněnou tyčinkou nebo čisticí kazetou tiskové hlavy (volitelné příslušenství) (TZe-CL4).
<ul style="list-style-type: none"> Páska se neposouvá správně. Páska se zasekne uvnitř tiskárny štítků. 	<ul style="list-style-type: none"> Pokud je páska ohnutá, ohnutou část odřízněte. Pokud je páska zaseknutá, vyjměte kazetu s páskou, odstraňte zaseknutou pásku a poté odstříhnete poškozenou pásku. Vyčistěte odstříh pásky, aby papír nemohl uvíznout. ►► <i>Související témata</i> Zkontrolujte, zda konec pásky vychází z vodítka pásky. Zkontrolujte, zda páska směřuje do výstupní šterbiny pásky. Vyjměte kazetu s páskou a znovu ji vložte.
Při používání mobilní aplikace došlo k chybě.	Přejděte do nabídky nastavení mobilní aplikace a vyberte volbu Support (Podpora) > Nejčastější dotazy a pokyny pro odstraňování potíží .
LCD displej nereaguje.	Odpojte napájecí adaptér a vyjměte baterii alespoň na 10 minut.
Po zapnutí se na displeji LCD nic nezobrazuje.	Zkontrolujte, zda je správně nainstalovaná baterie a správně připojený napájecí adaptér.
Zprávy na LCD displeji se zobrazují v cizím jazyce.	Nastavte požadovaný jazyk LCD. Více informací ►► <i>Související témata</i>
Tiskárna štítků se během tisku štítku zastaví.	<ul style="list-style-type: none"> Pokud je vidět pruhoaná páska, dosáhli jste konce pásky. Vyměňte kazetu s páskou. Vyměňte baterii nebo připojte napájecí adaptér přímo k tiskárně štítků.
<ul style="list-style-type: none"> Ovladač tiskárny se mi nedaří nainstalovat, i když jsem postupoval/a správně. (Windows) 	<p>Pokud nelze tiskárnu štítků používat, přestože jste nainstalovali ovladač tiskárny:</p> <ol style="list-style-type: none"> Stáhněte si nástroj pro odinstalaci ovladače tiskárny ze stránky Soubory ke stažení svého modelu na adrese support.brother.com. K odstranění informací o tiskárně použijte nástroj pro odinstalaci ovladače tiskárny.

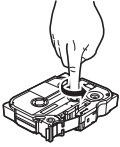
Problém	Řešení
<ul style="list-style-type: none"> V P-touch Editor se mi nezobrazuje tiskárna, přestože jsem nainstaloval/a ovladač tiskárny. (Windows) 	3. Spustíte znovu instalátor ovladače tiskárny a pokračujte v instalaci podle pokynů na obrazovce.
Barvonosná páska je oddělena od válečku barvonosné pásky.	<p>Pokud je barvonosná páska poškozená, vyměňte kazetu s páskou. Pokud není poškozená, neodstřihujte ji, opatrně vyjměte kazetu s páskou a poté naviňte uvolněnou barvonosnou pásku zpět na cívku.</p> 
Vytištěné čárové kódy nebo QR kódy nelze přečíst.	<ul style="list-style-type: none"> Vyměňte pásku. (Doporučeno: černá na bílé pásce) Pokud je to možné, zvětšete čárové kódy nebo QR kódy pomocí aplikace pro čárové kódy.
Neznám číslo verze firmwaru tiskárny štítků.	Číslo verze firmwaru a další informace si můžete ověřit na displeji LCD. Více informací »» Související témata
Při tisku štítku je na obou stranách textu příliš velký okraj (široká mezera).	Změňte možnost oříznutí na menší okraj. »» Související témata
Velikost fontu nelze zvětšit.	Font má již maximální velikost pro šířku štítku nebo byla nastavena délka štítku, takže je velikost fontu omezena, aby nedošlo k překročení nastavené délky.
Při tisku více štítků je poslední štítek nesprávně odstříhnut.	Když je povolené nastavení „Řetězení“ (Chain), podejte a odřízněte poslední vytištěný štítek. »» Související témata
Nemohu aktualizovat firmware tiskárny pomocí softwaru P-touch Update Software ani Transfer Express.	Restartujte tiskárnu a poté se znovu pokuste aktualizovat firmware. Během aktualizace firmwaru nemačkejte žádná tlačítka, dokud se automaticky nezobrazí domovská obrazovka.
Tiskárna štítků nefunguje normálně.	<ul style="list-style-type: none"> Resetujte tiskárnu do továrního nastavení. Více informací »» Související témata Odpojte napájecí adaptér a vyjměte baterii alespoň na 10 minut.



Související informace

- [Odstraňování problémů](#)

Související témata:

- [Reset tiskárny štítků](#)
- [Nastavení jazyka](#)
- [Kontrola informací o verzi](#)
- [Vyberte možnost řezu \(PT-E310BT\)](#)
- [Vyberte možnost řezu \(PT-E510/PT-E560BT\)](#)
- [Údržba](#)

Chybové zprávy a zprávy údržby

Zpráva	Příčina/náprava
Akumulátor poškozen Vyměňte li-ionový akumulátor.	Dobíjecí li-ionový akumulátor je poškozený. Vyměňte akumulátor nebo použijte síťový napájecí adaptér.
Čár.kód příliš široký	Snižte množství dat čárového kódu nebo použijte širší pásku.
Chlazení. Čekajte ##min a restartujte přístroj.	Tiskárna je příliš horká a potřebuje vychladnout. Počkejte na počet minut uvedený ve zprávě a zopakujte pokus.
Chyba čár. kódu Záznam: XXXXX Pole : XXXXX	Byl proveden pokus o tisk štítků s čárovým kódem z databáze. Tiskárna štítků zobrazí tuto zprávu, pokud vybraný rozsah databáze obsahuje neplatné znaky nebo čísla, které nejsou podporovány protokolem čárového kódu.
Chyba odstříhu	Pokud je páska zaseknutá v jednotce odstříhu, vyjměte ji. Než budete pokračovat, vypněte a znovu zapněte tiskárnu štítků.
Kontrola počtu zadaných znaků	Počet číslic zadaných v údajích čárového kódu neodpovídá počtu číslic nastavenému v parametrech čárového kódu. Zadejte správný počet číslic.
Limit délky	Délka vytištěného štítku se zadaným textem je delší než 999 mm. Upravte text tak, aby délka štítku byla menší než 999 mm.
Paměť plná. Zmenšete velikost souboru.	Celková velikost dat překračuje volné místo v paměti tiskárny poté, co jste upravili databázové záznamy. Pokud chcete provést úpravy, zmenšete velikost dat.
Slabý akumulátor	Slabá baterie. Dobijte li-ionový akumulátor.
Systém. chyba XX	Obraťte se na zákaznický servis Brother.
Text příliš dlouhý	Délka vytištěného štítku s využitím zadaného textu je delší než nastavená délka. Upravte text tak, aby se vešel do nastavené délky, nebo změňte nastavení délky.
Tisk ve vys.rozl. není u tohoto média podporov.	Aktuálně nainstalovaná páska nemůže tisknout v režimu vysokého rozlišení.
Vyměňte akumulátor	Baterie je vybitá. Dobijte li-ionový akumulátor.



Související informace

- [Odstraňování problémů](#)

Nastavení délky štítku

Pokud je kazeta s páskou téměř prázdná, může být délka vytištěného štítku méně přesná. V takovém případě nastavte délku štítku ručně.



Přibližně 1% celkové délky štítku se upraví o jednu úroveň.

1. Stiskněte **Menu**.
2. Stisknutím **▲** nebo **▼** zobrazte [Úprava délky štítku].
3. Stisknutím **◀** nebo **▶** zobrazte [-3 - +3] a pak stiskněte **OK**.



Související informace

- [Odstraňování problémů](#)

Kontrola informací o verzi

Číslo verze firmwaru a další informace si můžete ověřit na LCD displeji své tiskárny. Tyto informace můžete potřebovat, pokud se obrátíte na společnost Brother s dotazem nebo ohledně záruky.

1. Stiskněte **Menu**.
2. Stisknutím ▲ nebo ▼ zobrazte [Informace o verzi] a pak stiskněte **OK**.



Související informace

- [Odstraňování problémů](#)
-

Reset tiskárny štítků

- [Resetování pomocí LCD](#)

Resetování pomocí LCD

1. Stiskněte **Menu**.
2. Stisknutím ▲ nebo ▼ zobrazte [Reset] a pak stiskněte **OK**.
3. Stisknutím tlačítka ▲ nebo ▼ zobrazte požadovanou volbu pro resetování a poté stiskněte **OK**.
Zobrazí se zpráva s výzvou k potvrzení volby resetování.
4. Stiskněte **OK**.



Pokud použijete volby resetování [Reset všech nastav.] nebo [Tovární nastavení], budete muset po resetu znovu nastavit preferovaný výchozí jazyk.

Volby resetování	Podrobnosti
Reset všech nastav.	Paměť souborů NENÍ vymazána. Data nastavení se vymažou a všechna nastavení se obnoví na tovární nastavení.
Vymazat celý obsah	Paměť souborů je vymazána. Data nastavení se NEVYMAŽOU a nastavení zůstanou v aktuálním stavu.
Tovární nastavení	Paměť souborů, štítky a přizpůsobené nastavení se obnoví na tovární nastavení.



Související informace

- [Reset tiskárny štítků](#)

Příloha

- [Technické údaje](#)
- [Nápověda a zákaznická podpora Brother](#)

Technické údaje

- >> Tisk
- >> Velikost
- >> Rozhraní
- >> Prostředí
- >> Napájení
- >> Média
- >> Paměť
- >> Kompatibilní operační systémy

Tisk

Rychlost tisku ¹	Používání napájecího adaptéru ²	<ul style="list-style-type: none"> • PT-E310BT Až 20 mm/s • PT-E510/PT-E560BT Až 30 mm/s
	Používání baterie	<ul style="list-style-type: none"> • PT-E310BT Až 20 mm/s • PT-E510/PT-E560BT Až 20 mm/s
Rozlišení tisku		<ul style="list-style-type: none"> • PT-E310BT 112 tiskových bodů / 180 dpi • PT-E510/PT-E560BT 128 tiskových bodů / 180 dpi
Maximální výška tisku ³		<ul style="list-style-type: none"> • PT-E310BT Až 15,8 mm (při použití 18 mm pásky) • PT-E510/PT-E560BT Až 18,0 mm (při použití 24 mm pásky)

¹ Skutečná rychlost tisku závisí na podmínkách.

² Při používání napájecího adaptéru pro USB Type-C (PA-AD-004 / volitelné)

³ Skutečná velikost znaků může být menší než maximální výška tisku.

Velikost

Hmotnost	<ul style="list-style-type: none"> • PT-E310BT Přibližně 785 g (bez akumulátoru a kazety s páskou) • PT-E510/PT-E560BT Přibližně 1 050 g (bez akumulátoru a kazety s páskou)
Rozměry	<ul style="list-style-type: none"> • PT-E310BT Přibližně 135 mm (Š) x 235,5 mm (H) x 70,3 mm (V) • PT-E510/PT-E560BT Přibližně 132 mm (Š) x 244 mm (H) x 80 mm (V)
LCD	<ul style="list-style-type: none"> • PT-E310BT 15 znaků x 2 řádky (128 x 56 tiskových bodů) • PT-E510/PT-E560BT 17 znaků x 2 řádky (240 x 120 tiskových bodů)

Rozhraní

USB	USB ver. 2.0 (plná rychlost) (typ C) USB třída: Třída tiskárny
Bluetooth (PT-E310BT/PT-E560BT)	Bluetooth Ver. 5.0 Podporovaný profil: SPP Podporovaný protokol: iAP

Prostředí

Provozní teplota	Mezi 10 a 35 °C
Provozní vlhkost	Mezi 20 a 80% Maximální teplota vlhkého teploměru: 27 °C

Napájení

Baterie	Dobíjecí li-ionový akumulátor: 7,2 V Název modelu: BA-E001
Adaptér (volitelné)	Napájecí adaptér pro USB Type-C: 12 V Název modelu: PA-AD-004
Doba nabíjení ¹	Přibližně 3 hodiny

¹ Při používání napájecího adaptéru pro USB Type-C (PA-AD-004 / volitelné)

Média

Šířka pásky	Kazeta s páskou Standard TZe	<ul style="list-style-type: none">PT-E310BT 3,5 mm, 6 mm, 9 mm, 12 mm, 18 mmPT-E510/PT-E560BT 3,5 mm, 6 mm, 9 mm, 12 mm, 18 mm, 24 mm
	Kazeta s páskou HGe	<ul style="list-style-type: none">PT-E310BT 6 mm, 9 mm, 12 mm, 18 mmPT-E510/PT-E560BT 6 mm, 9 mm, 12 mm, 18 mm, 24 mm
	Kazeta s trubičkou HSe (poměr tepelného smrštění 2 : 1)	<ul style="list-style-type: none">PT-E310BT 5,8 mm, 8,8 mm, 11,7 mm, 17,7 mmPT-E510/PT-E560BT 5,8 mm, 8,8 mm, 11,7 mm, 17,7 mm, 23,6 mm
	Kazeta s trubičkou HSe (poměr tepelného smrštění 3 : 1)	<ul style="list-style-type: none">PT-E310BT 5,2 mm, 9,0 mm, 11,2 mmPT-E510/PT-E560BT 5,2 mm, 9,0 mm, 11,2 mm, 21,0 mm
Počet řádků	<ul style="list-style-type: none">PT-E310BT 18 mm páska: 1-5 řádků 12 mm páska: 1-3 řádky 9 mm páska: 1-2 řádky 6 mm páska: 1-2 řádky 3,5 mm páska: 1 řádekPT-E510/PT-E560BT 24 mm páska: 1-7 řádků	

18 mm páska: 1-5 řádků
12 mm páska: 1-3 řádky
9 mm páska: 1-2 řádky
6 mm páska: 1-2 řádky
3,5 mm páska: 1 řádek

Paměť

Paměť souborů	Textová vyrovnávací paměť	Maximálně 1 800 znaků
	Ukládání souborů	Maximálně 99 souborů
Paměť přenesených dat		6 MB

Kompatibilní operační systémy

Pro aktuální seznam kompatibilních programů viz support.brother.com/os.



Související informace

- [Příloha](#)

Návod a zákaznická podpora Brother

Pokud s používáním produktu společnosti Brother potřebujete poradit, na adrese support.brother.com najdete často kladené dotazy a tipy k odstraňování problémů. Můžete také stahovat nejnovější software, ovladače a firmware za účelem zlepšení výkonu přístroje a uživatelskou dokumentaci, která vám pomůže maximálně využít možností vašeho produktu Brother.

Další informace o produktech a podpoře jsou dostupné na webu místní pobočky společnosti Brother. Na adrese global.brother/en/gateway najdete kontaktní údaje místní pobočky společnosti Brother a můžete si na ní zaregistrovat nový produkt.



Související informace

- [Příloha](#)
-

brother



CZE
Verze A